

No.2 8 幼児男女 組手の部

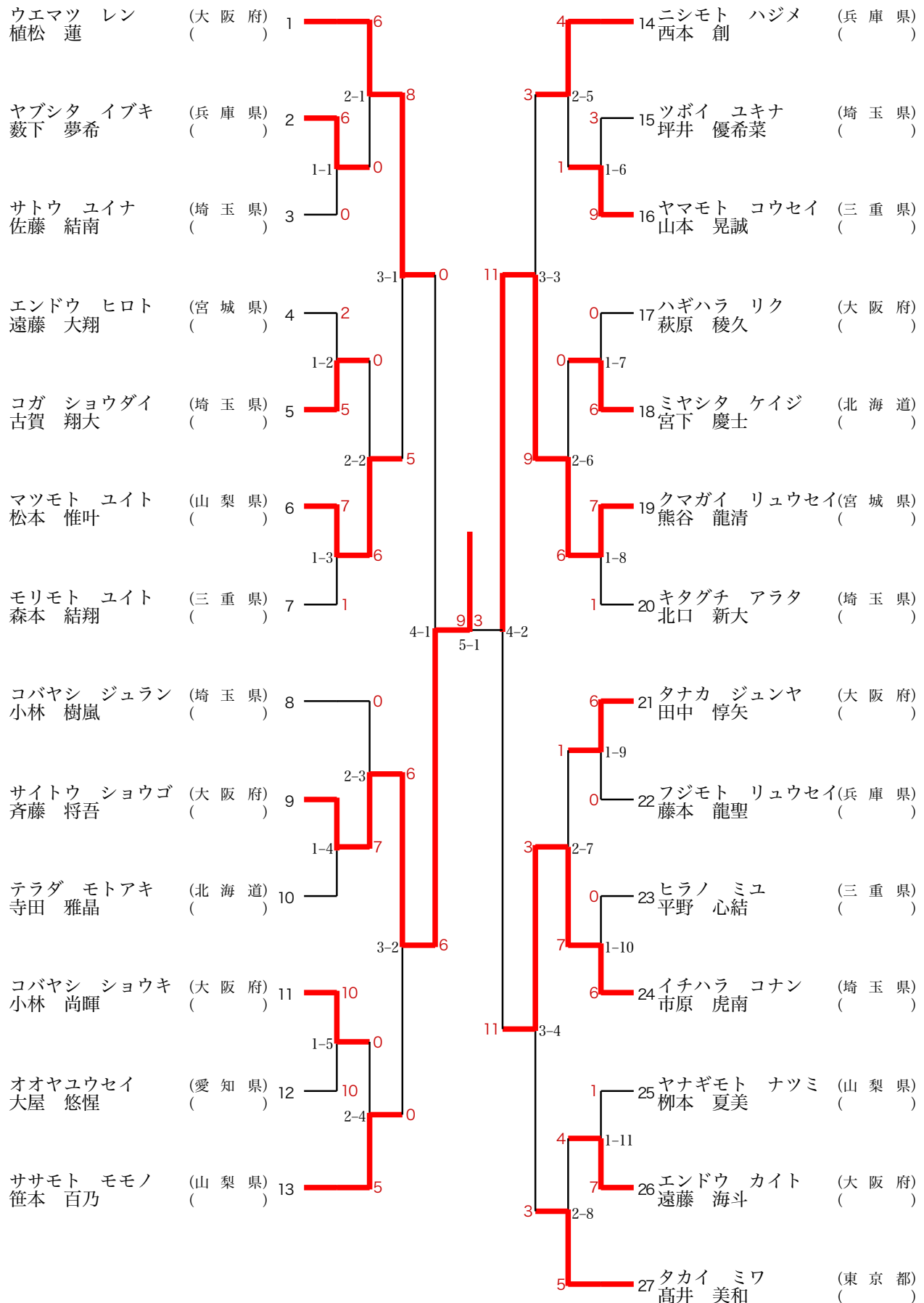

No.29 小学1年生男子 組手の部

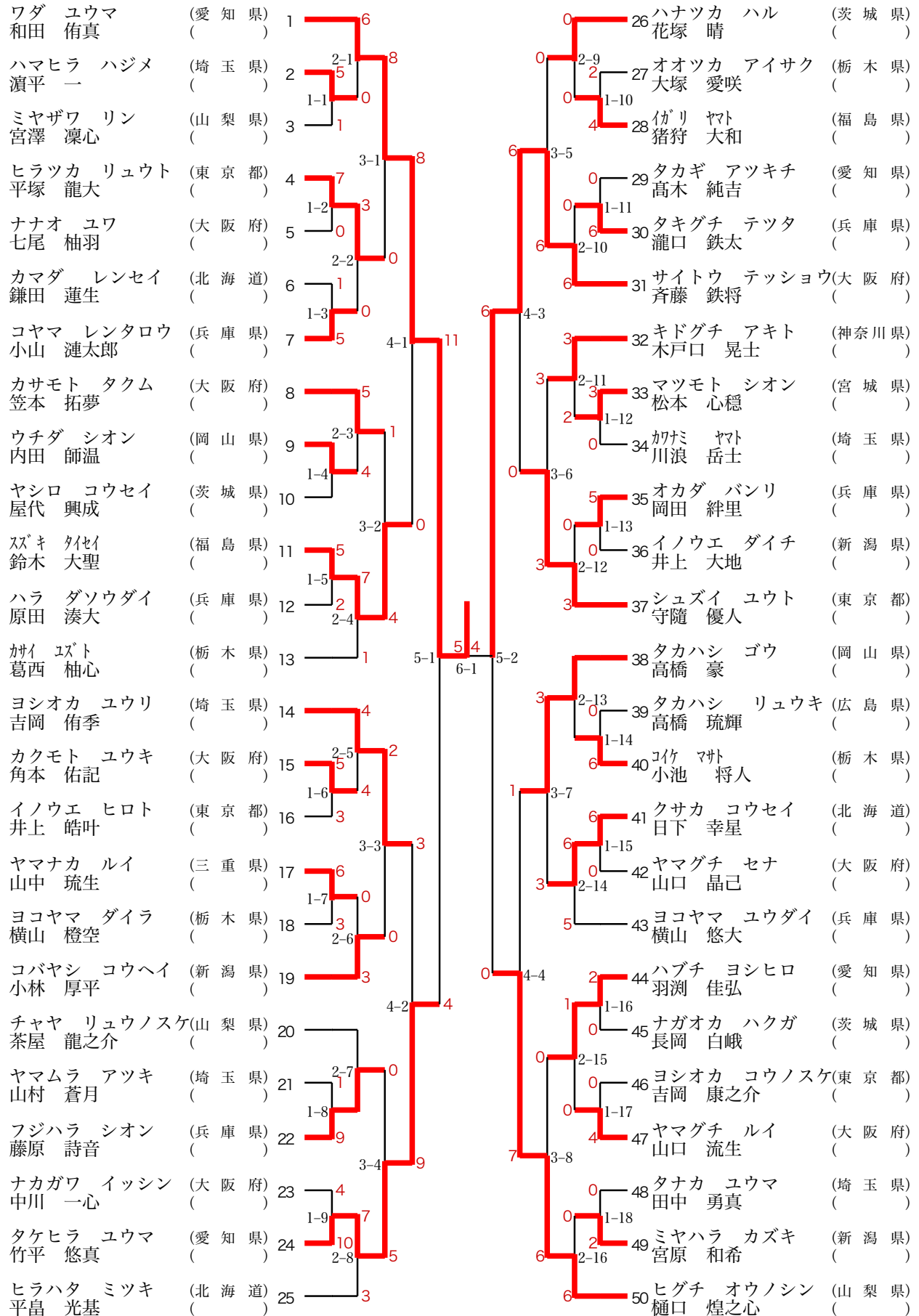

No.1 ~ 3 2 7コート
No.3 3 ~ 6 4 8コート
ベスト 8 ~ 7コート

表彰：8名

No.3 0 小学2年生男子 組手の部

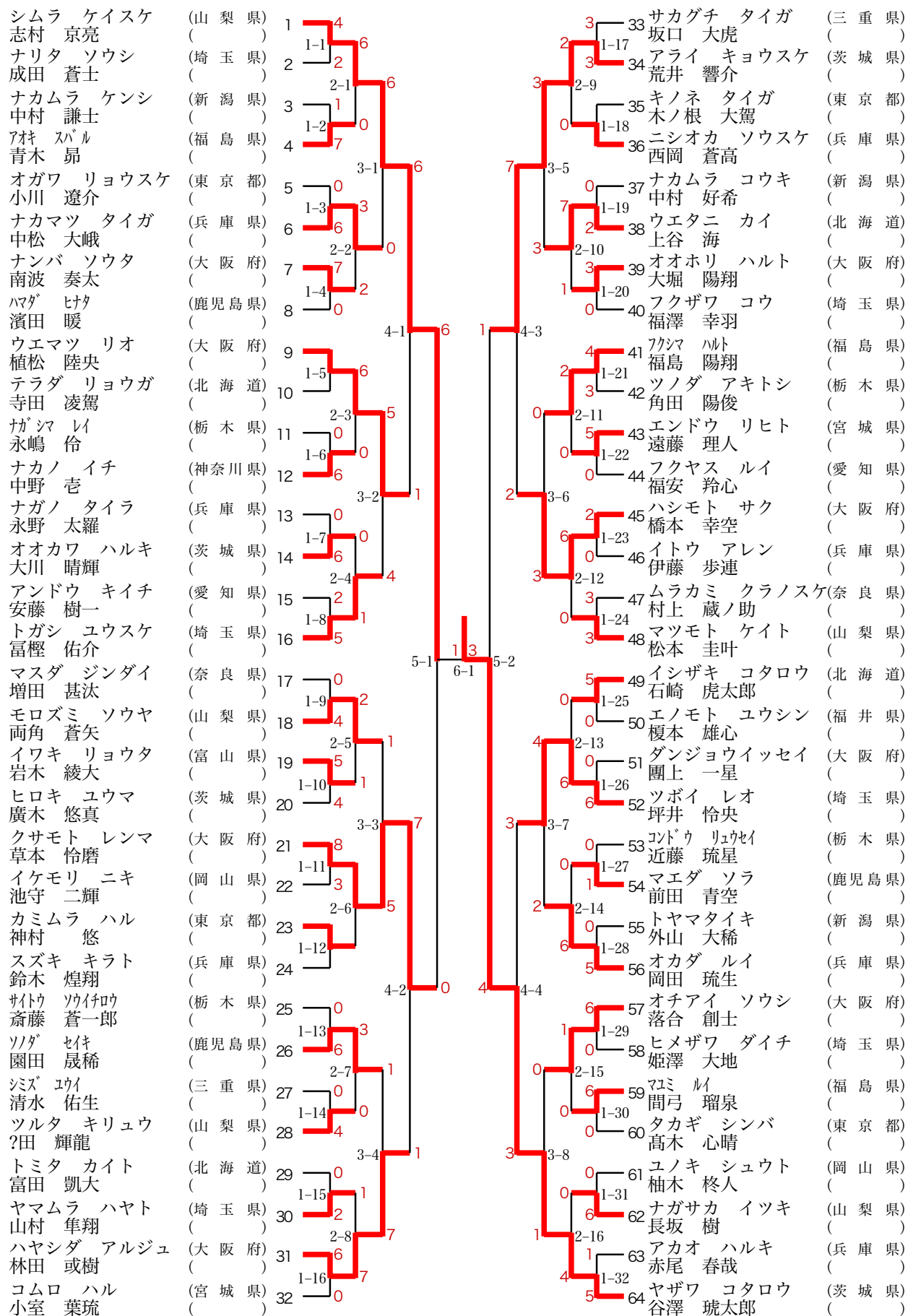

No.1 ~ 3 2 9コート
No.3 3 ~ 6 4 10コート
ベスト 8 ~ 5コート

表彰：8名

No.3 1小学3年生男子 組手の部

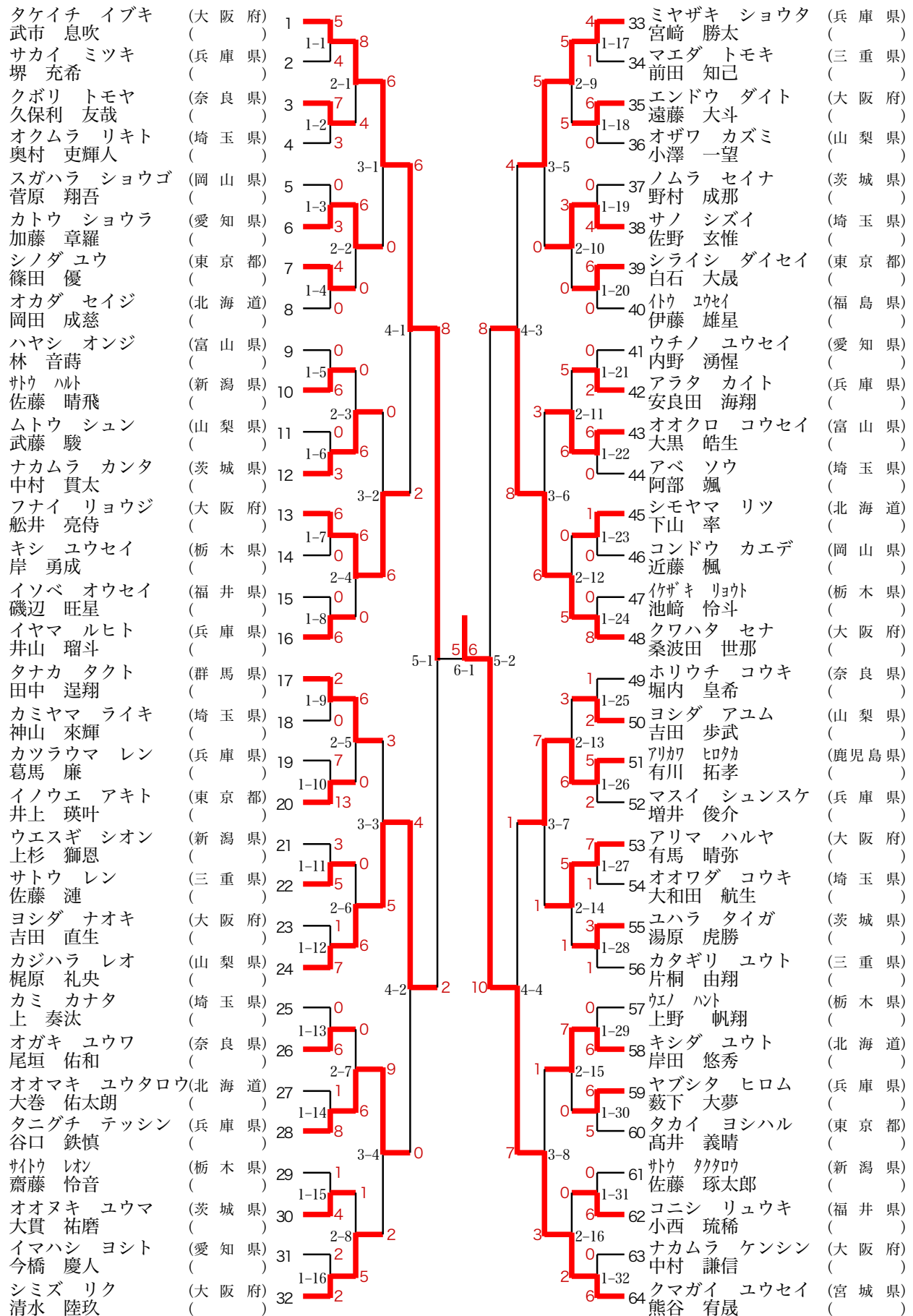

No.1 ~ 3 1 7コート
No.3 2 ~ 6 3 8コート
ベスト 8 ~ 4コート

表彰：8名

No.3 2 小学4年生男子 組手の部

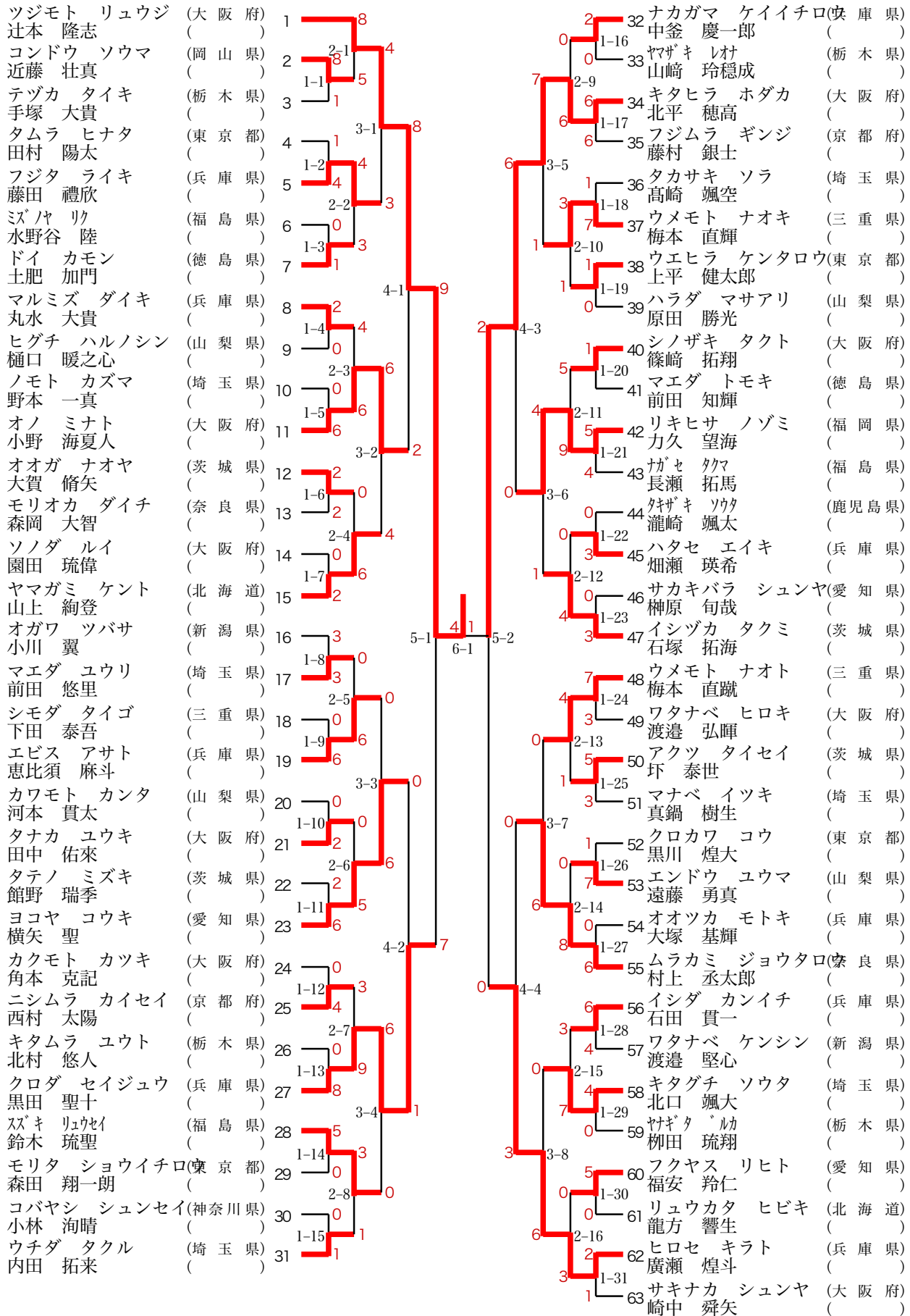

No.1 ~ 3 3コート
 No.3 4 ~ 6 5コート
 ベスト 8 ~ 3コート

表彰：8名

No.3 3小学5年生男子 組手の部1/2

1/2

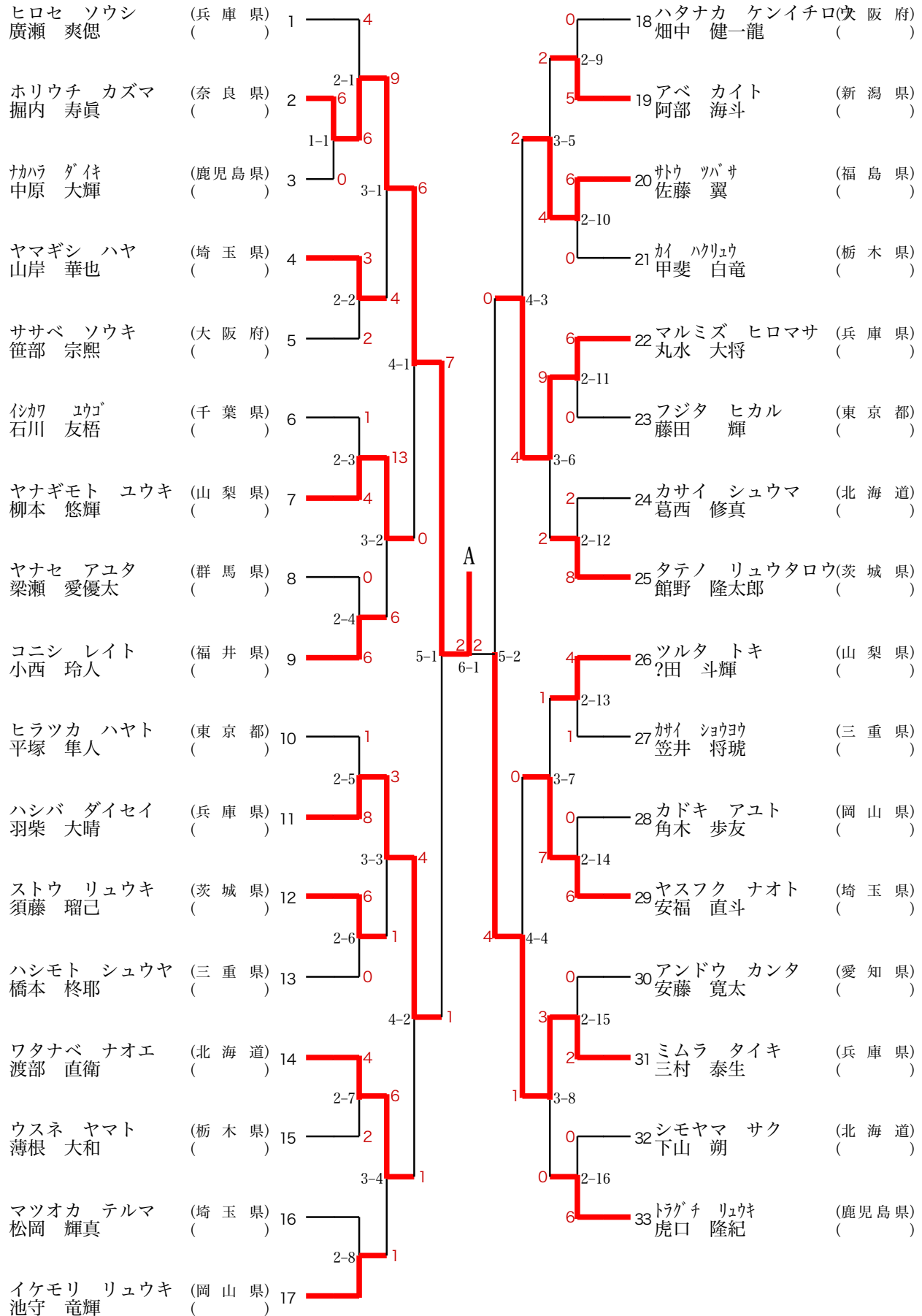

No.1 ~ 3 3 4コート
 No.3 4 ~ 6 5 5コート
 ベスト 8 ~ 3コート

表彰：8名

No.3 3小学5年生男子 組手の部2/2

2/2

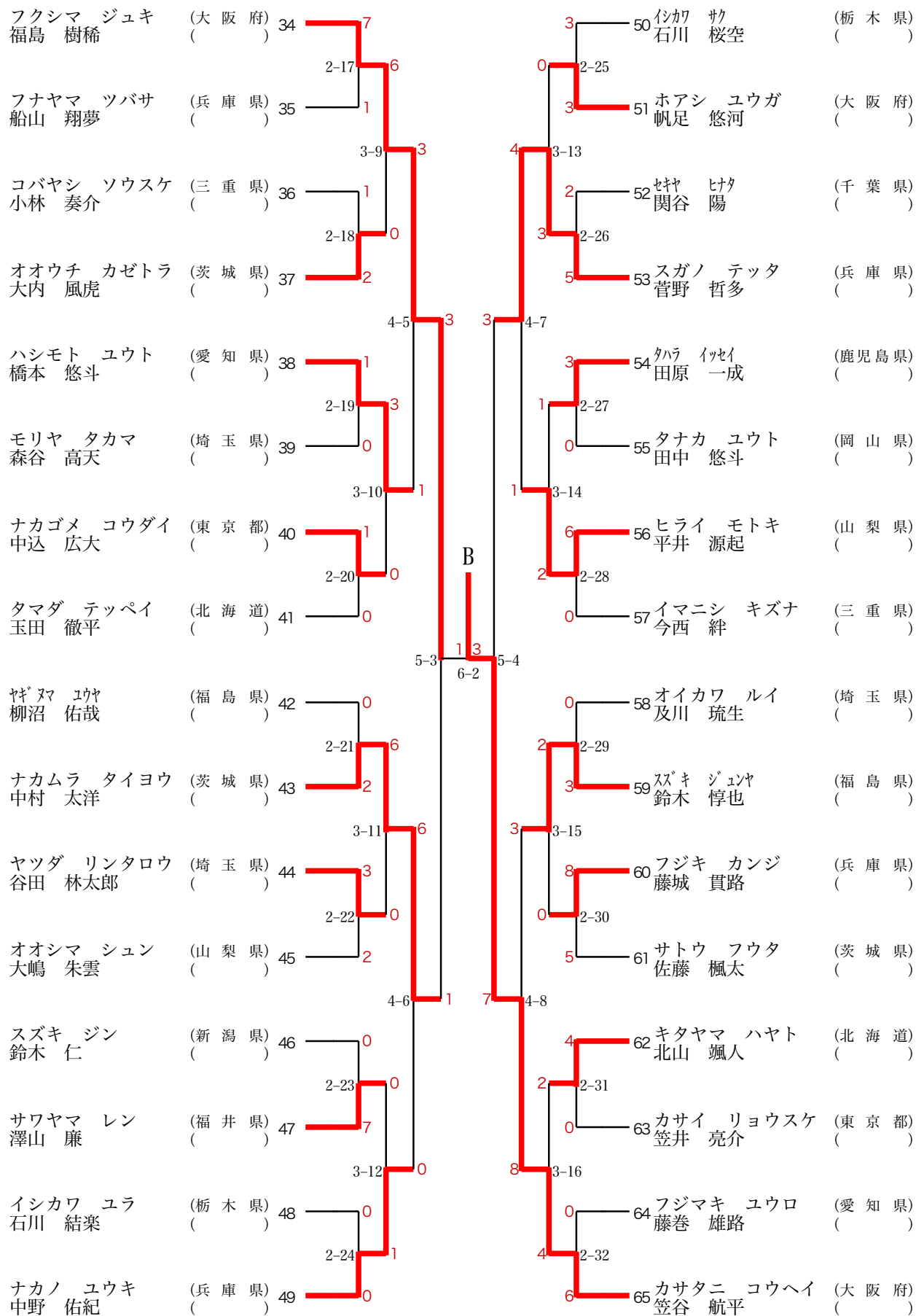

No.1~38 2コート
 No.39~76 3コート
 ベスト8~ 2コート

表彰：8名

No.34小学6年生男子 組手の部1/2

1/2

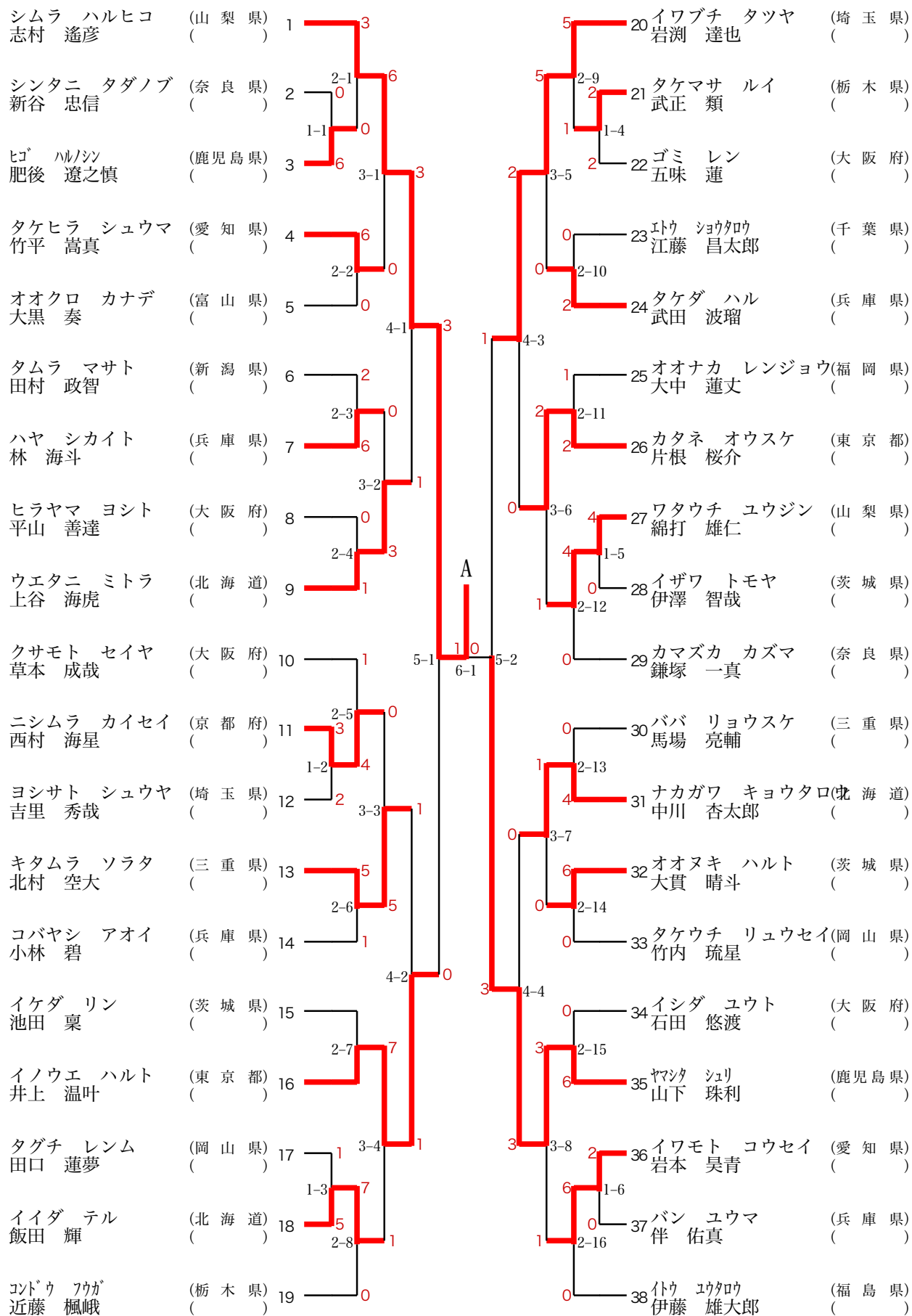

No.1~38 2コート
 No.39~76 3コート
 ベスト8~ 2コート

表彰：8名

No.34小学6年生男子 組手の部2/2

2/2

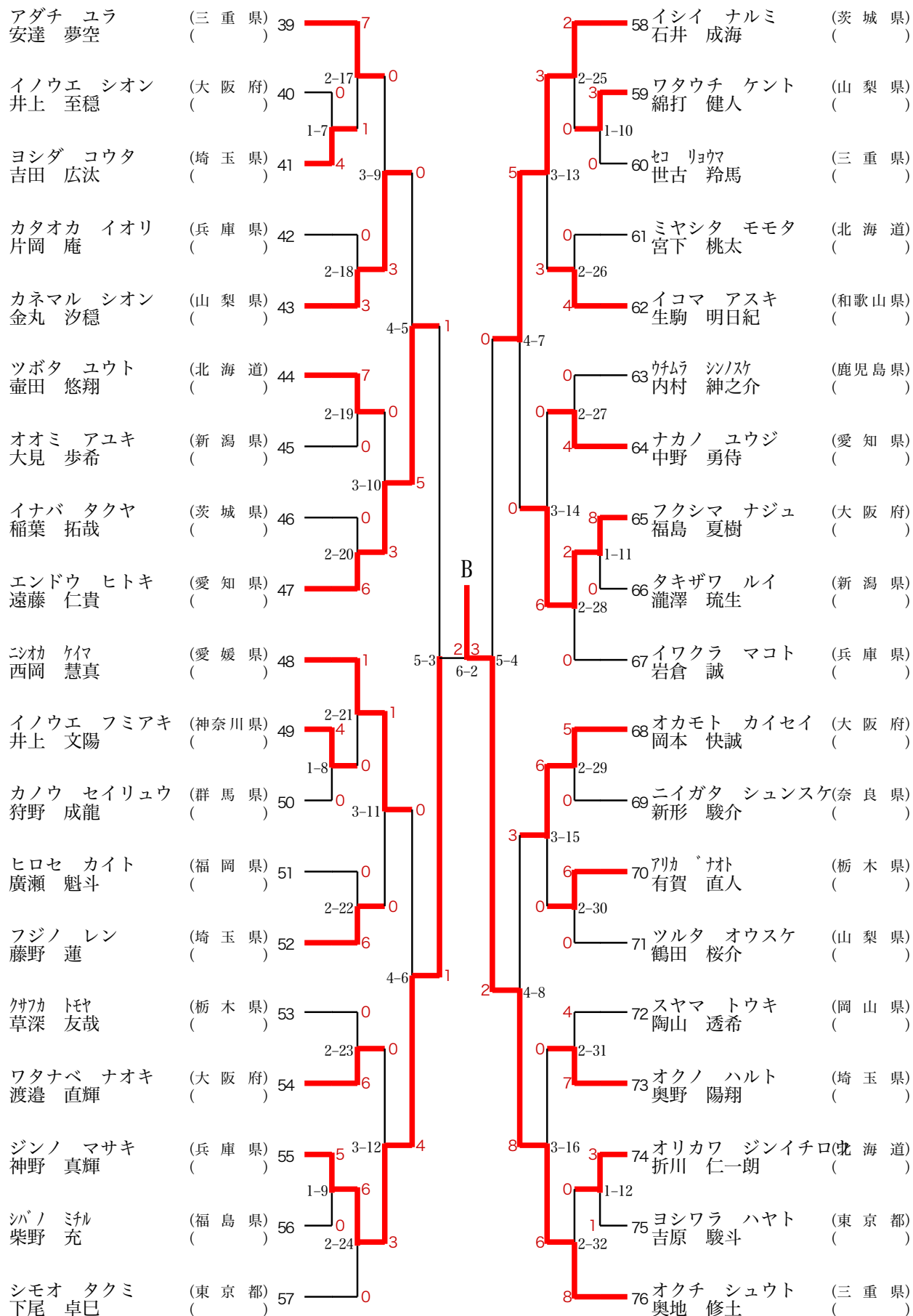

No.3 5小学1年生女子 組手の部

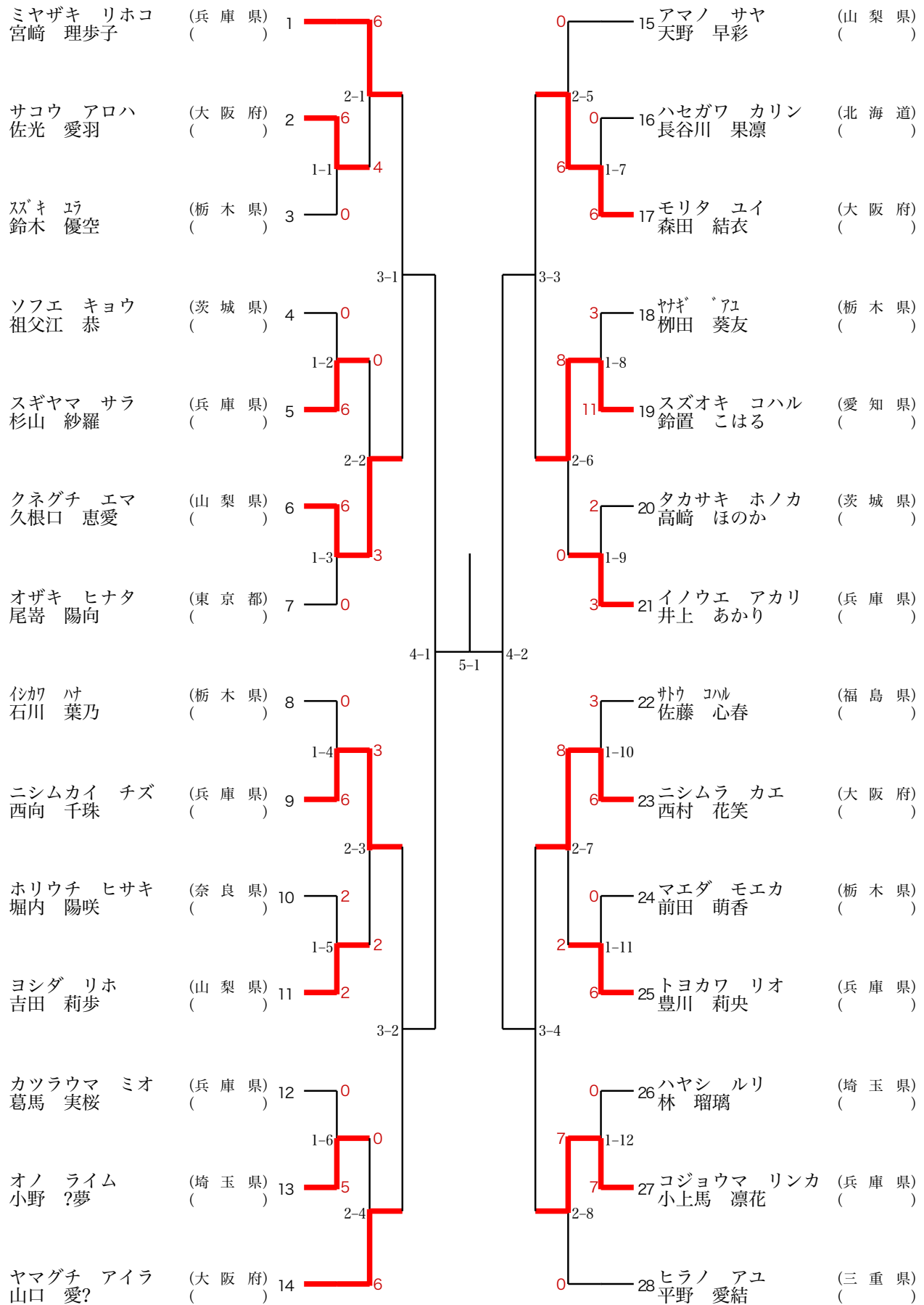

No.1 ~ 2 3 1コート
 No.2 4 ~ 4 7 6コート
 ベスト 8 ~ 1コート

表彰：8名

No.3 6 小学2年生女子 組手の部

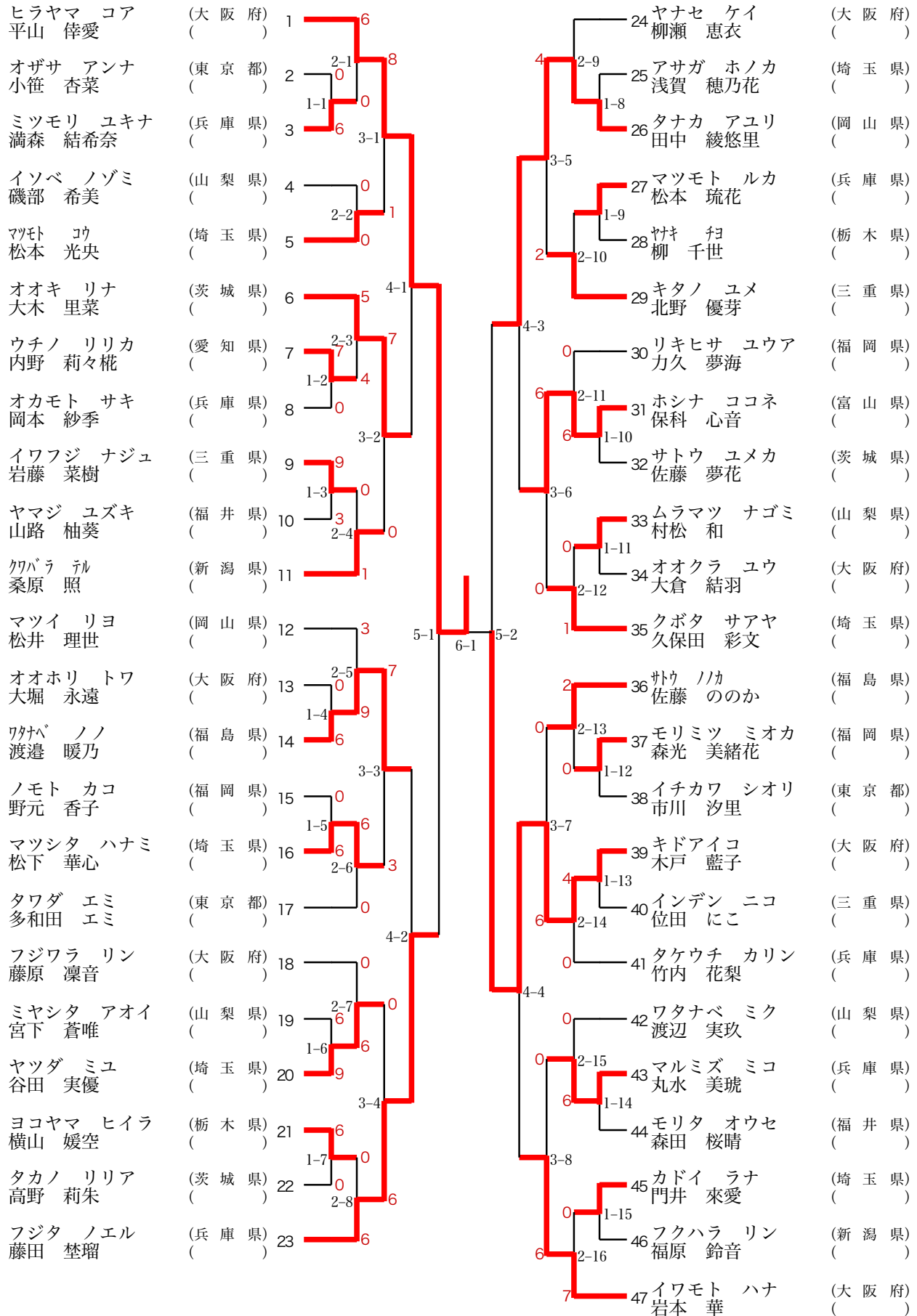

No.1 ~ 25 4コート
 No.26 ~ 50 5コート
 ベスト8 ~ 6コート

表彰：8名

No.37 小学3年生女子 組手の部

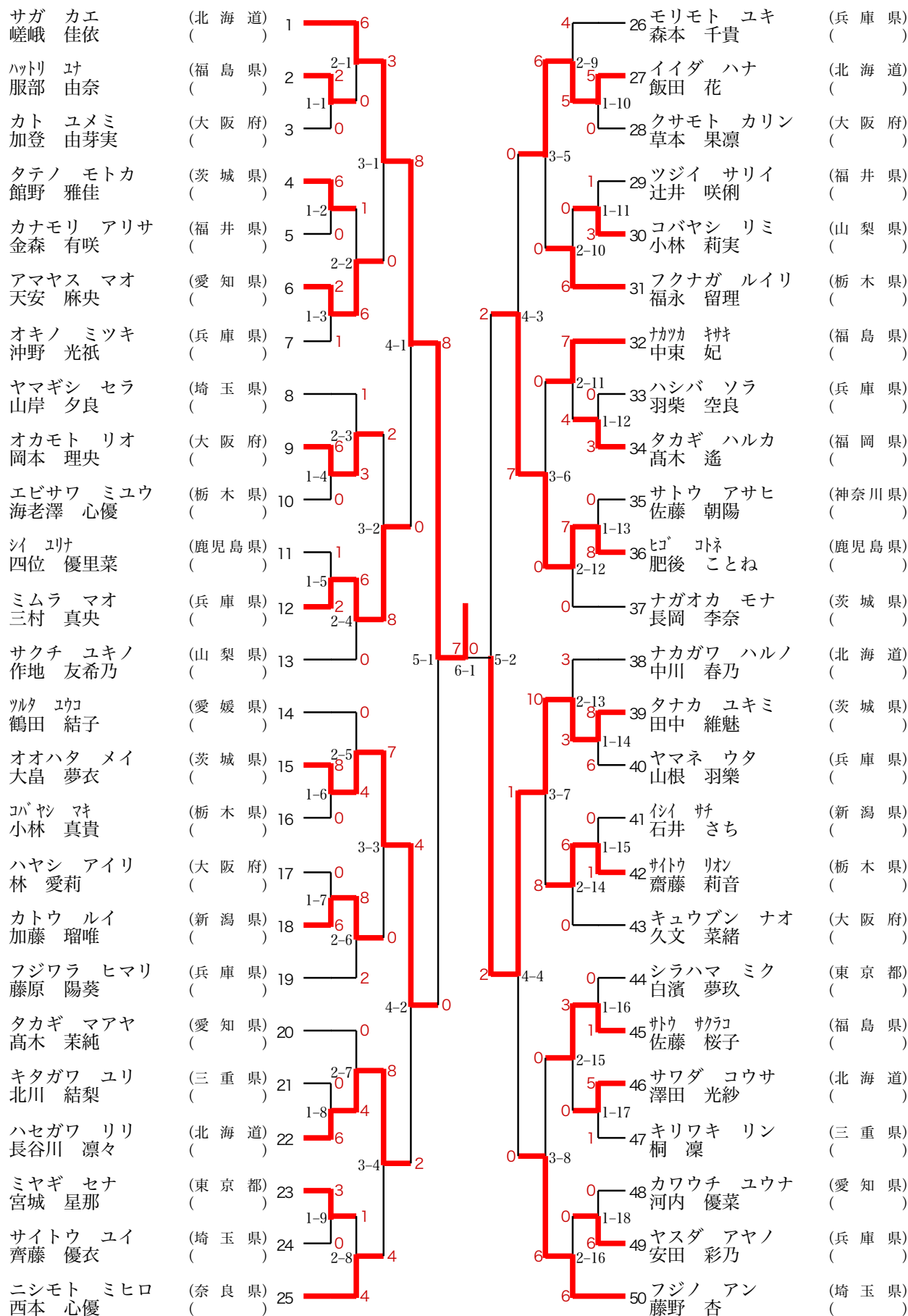

No.1 ~ 25 2コート
No.26 ~ 51 3コート
ベスト8 ~ 6コート

表彰：8名

No.38 小学4年生女子 組手の部

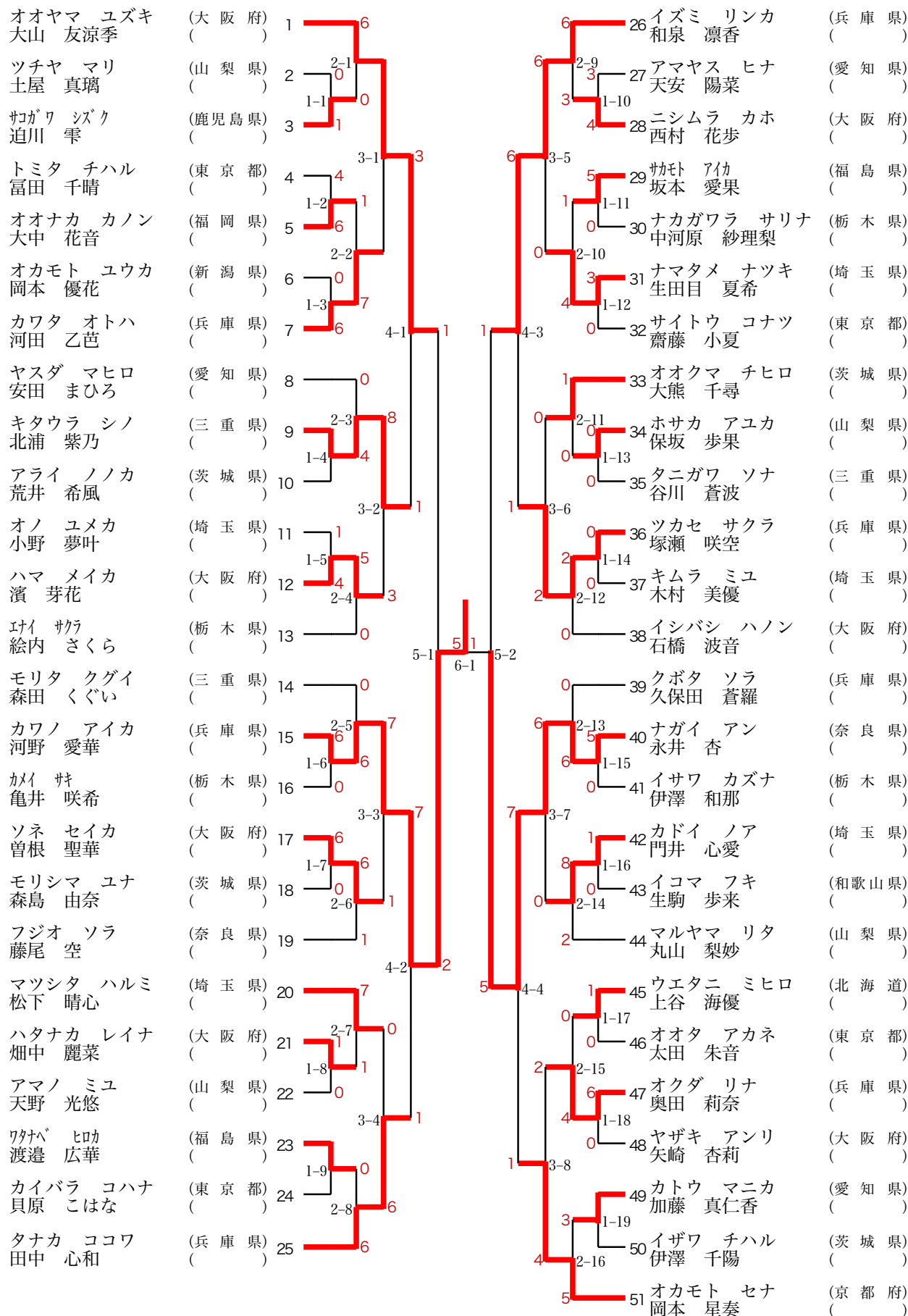

No.1 ~ 21 9コート
 No.2 2 ~ 42 10コート
 ベスト8 ~ 5コート

表彰：8名

No.3 9小学5年生女子 組手の部

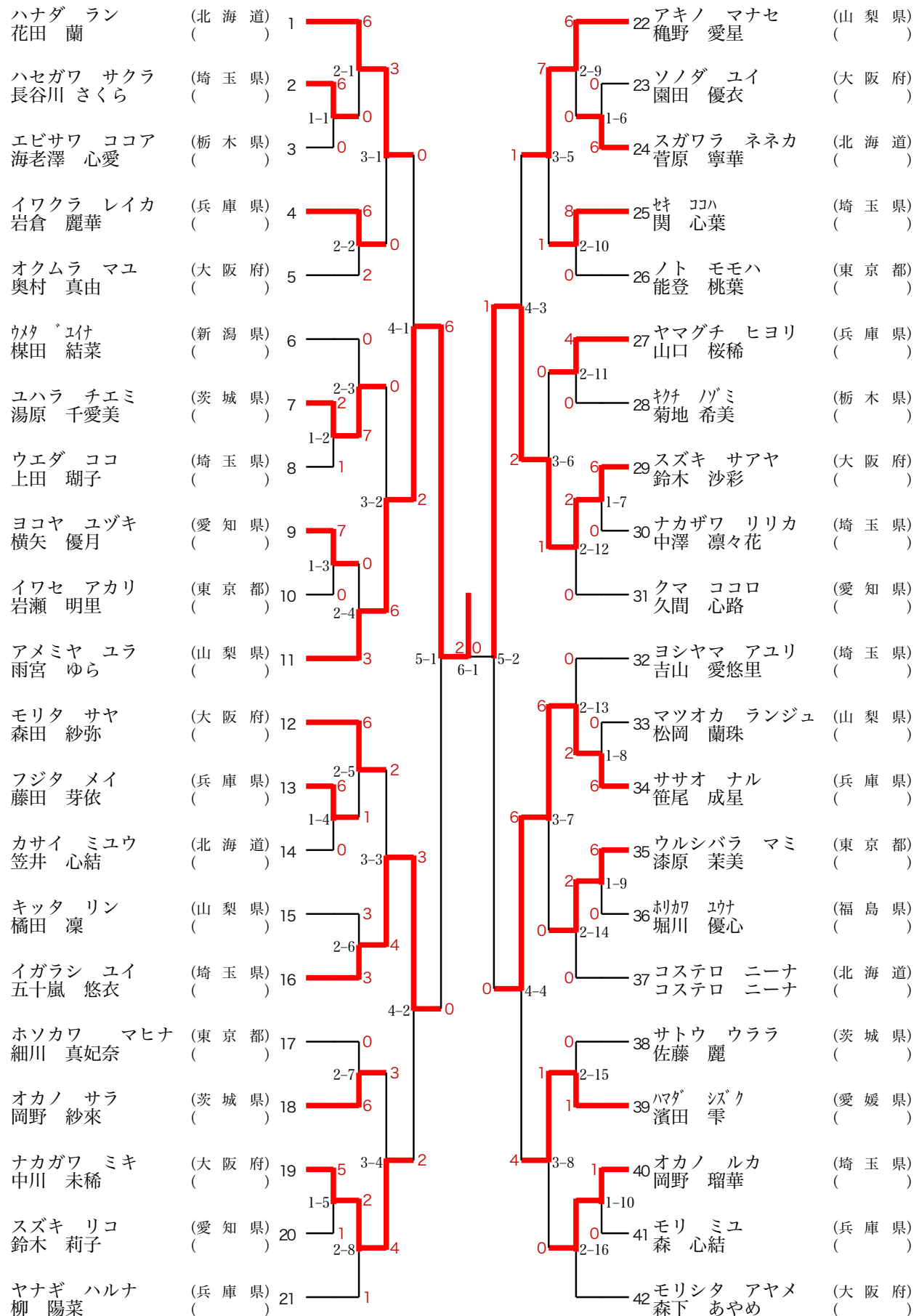

No.1 ~ 23 7コート
 No.24 ~ 46 8コート
 ベスト8 ~ 4コート

表彰：8名

No.40 小学6年生女子 組手の部

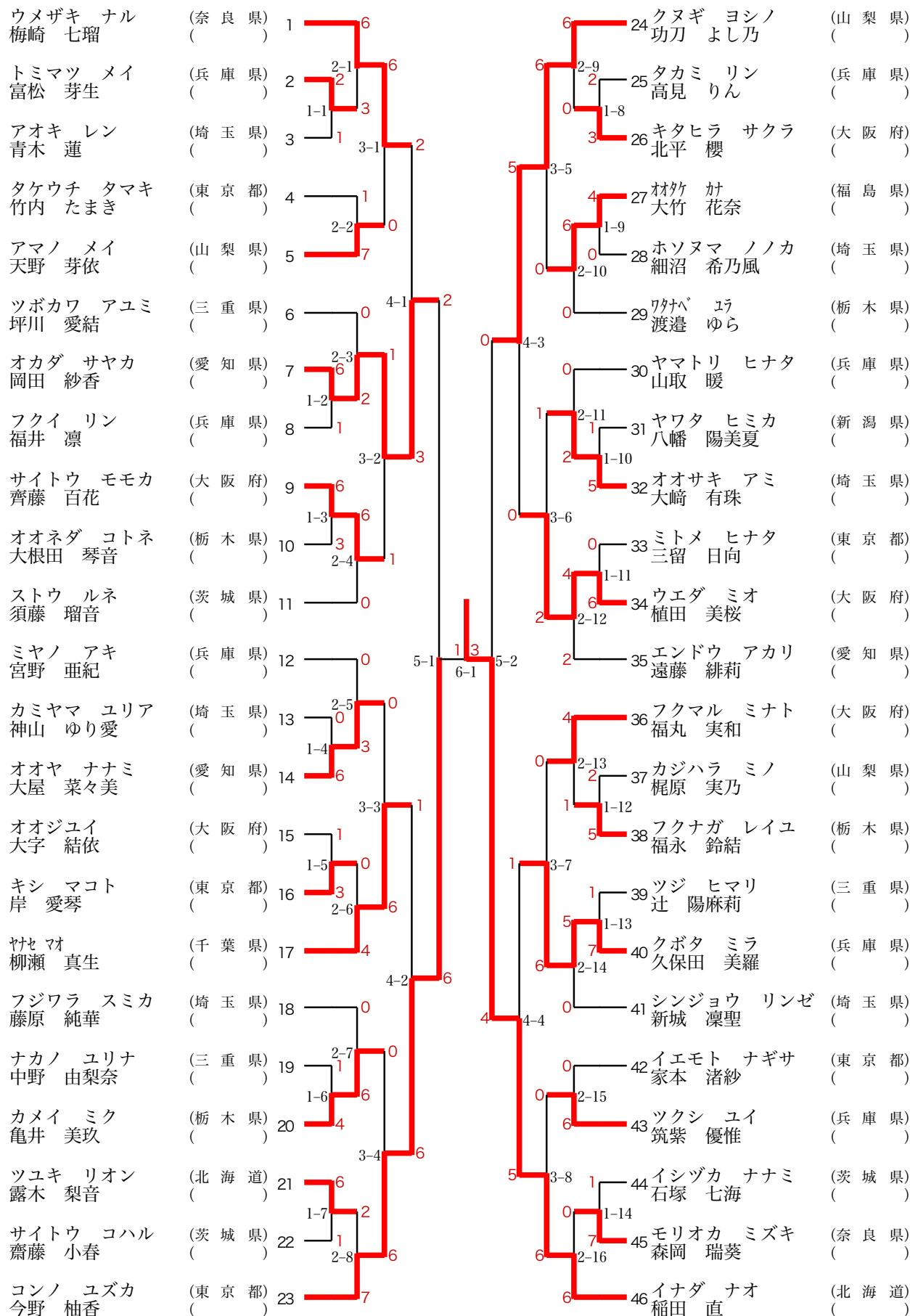

No.1~14 2コート
 No.15~28 3コート
 No.29~42 4コート
 No.43~56 5コート
 ベスト8~ 6コート

表彰：8名

No.4 1 中学1年生男子 組手の部

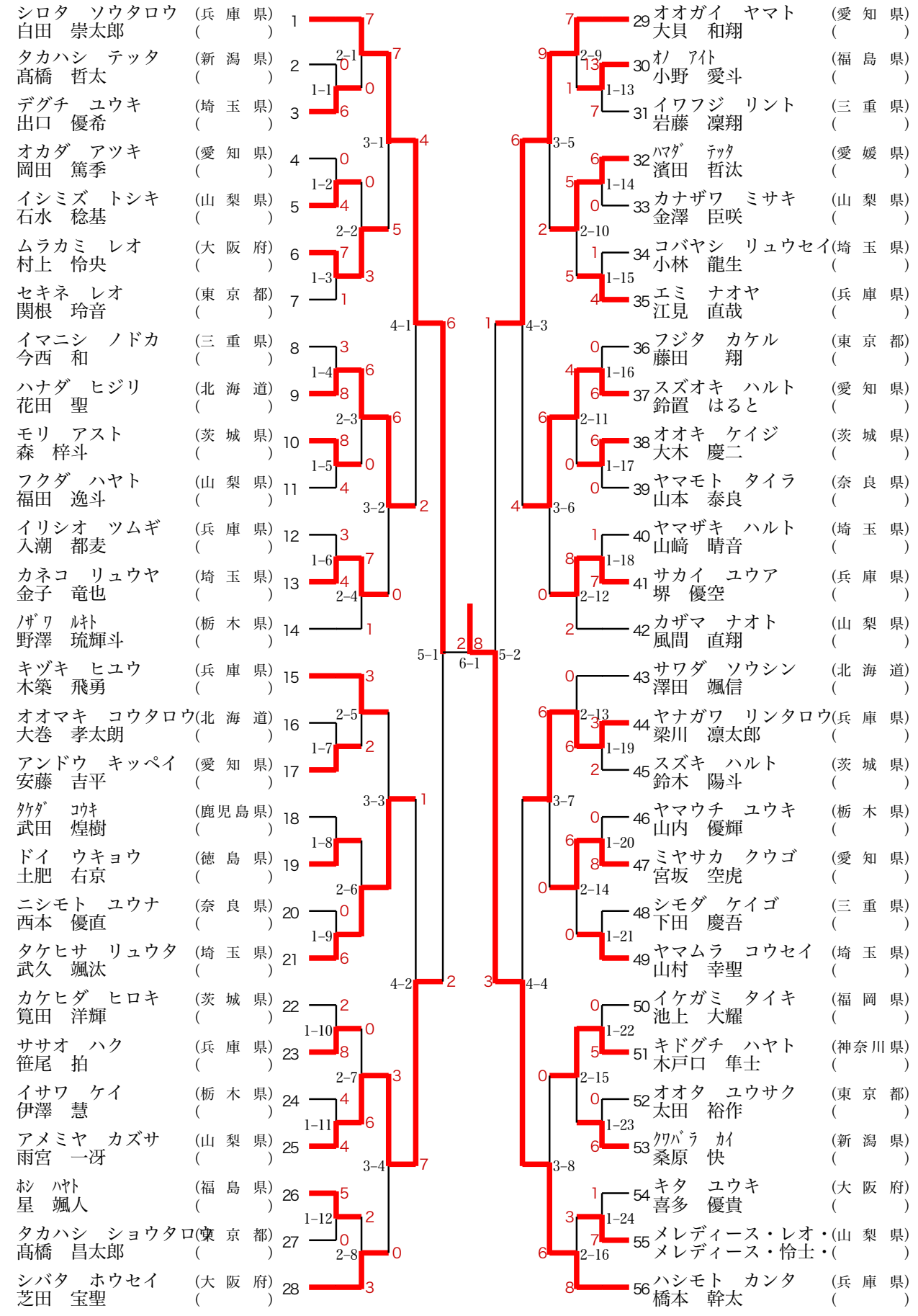

No.1 ~ 13 2コート
No.14 ~ 25 3コート
No.26 ~ 37 4コート
No.38 ~ 49 5コート
ベスト8 ~ 1コート

表彰：8名

No.4 2 中学2年生男子 組手の簿

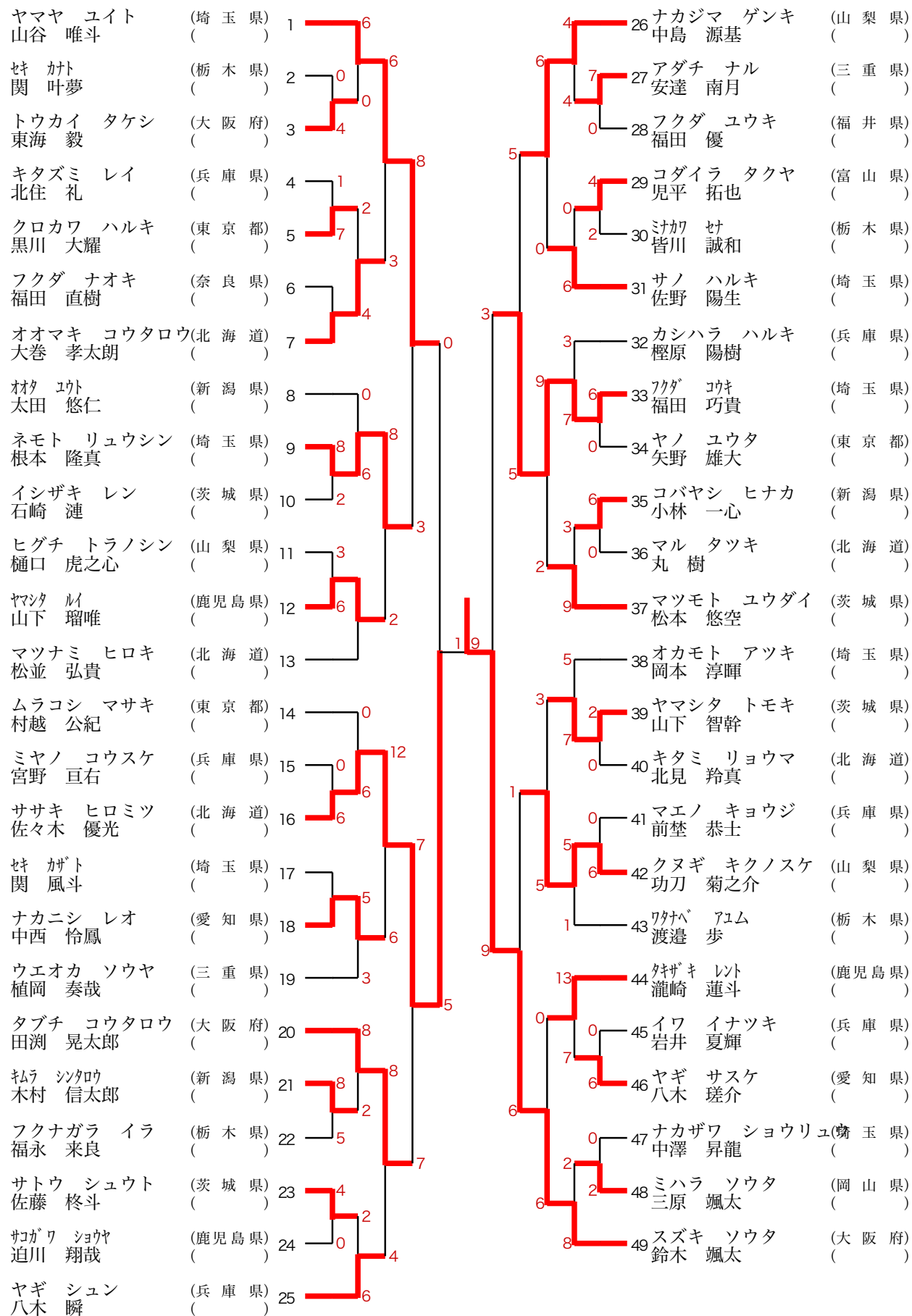

No.1～17 7コート
 No.18～34 8コート
 ベスト8～ 1コート

表彰：8名

No.4 3 中学3年生男子 組手の部

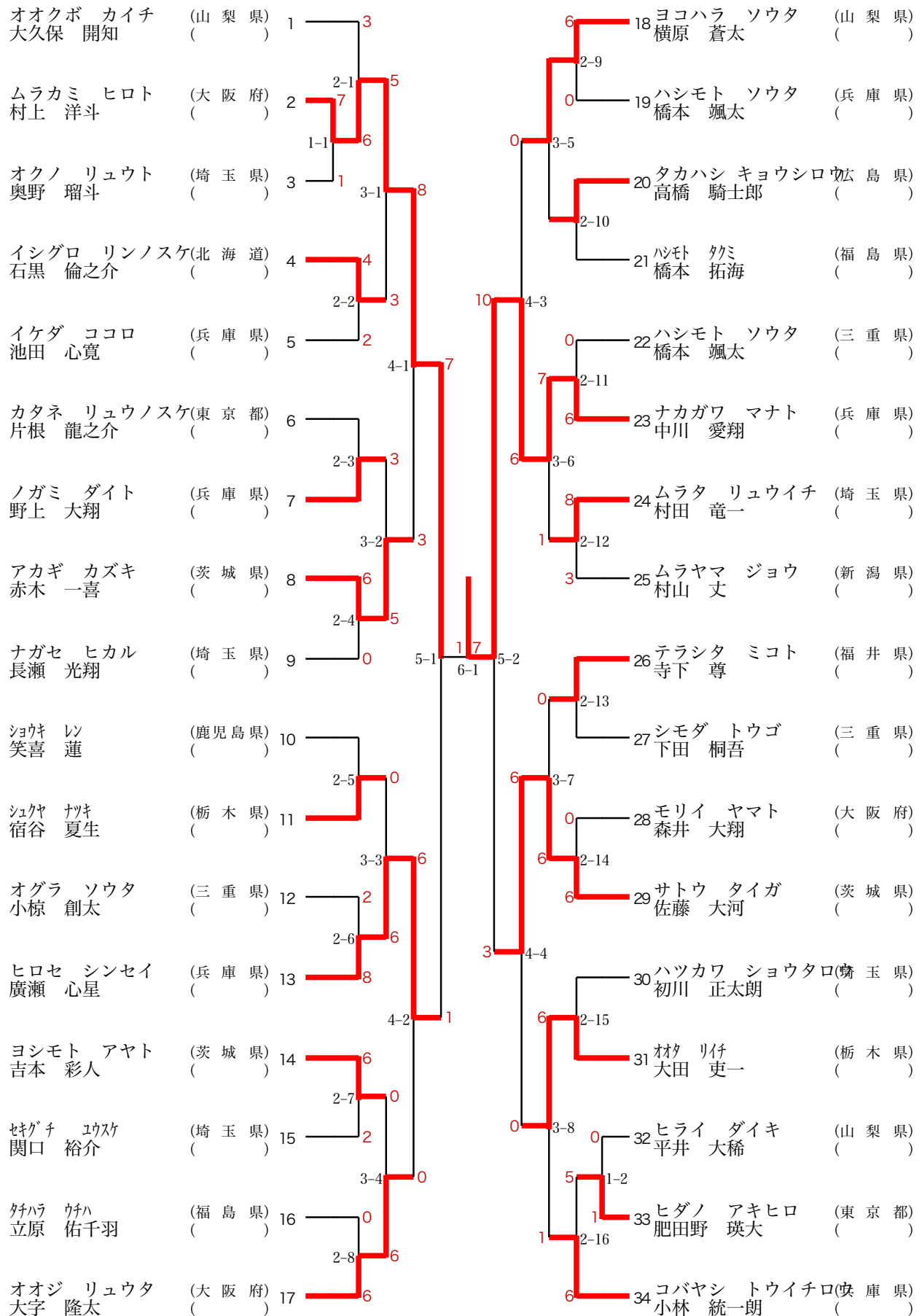

No.1～17 9コート
 No.18～34 10コート
 ベスト8～ 1コート

表彰：8名

No.4 4 中学1年生女子 組手の部

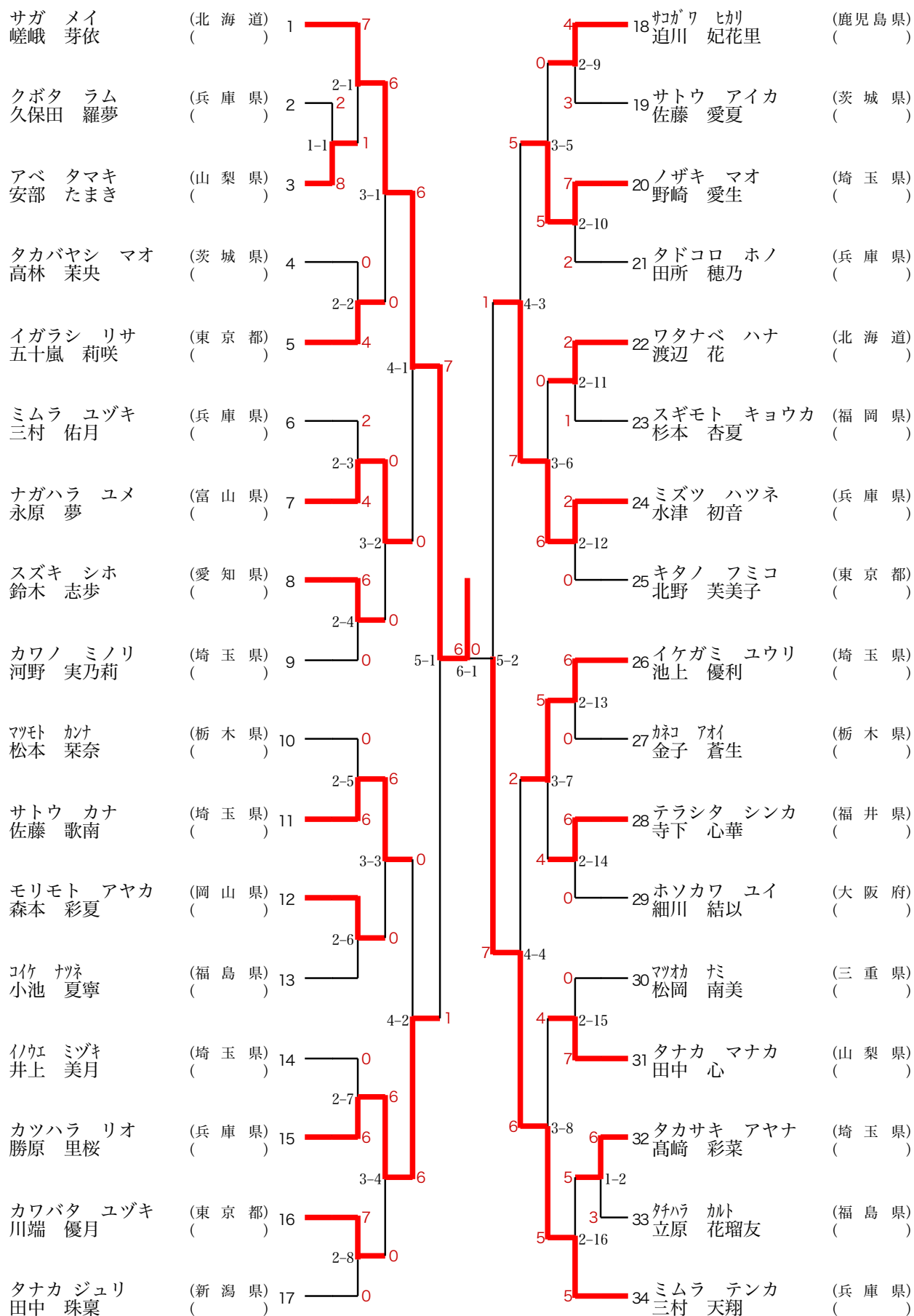

No.1～14 9コート
 No.15～28 10コート
 ベスト8～ 6コート

表彰：8名

No.45 中学2年生女子 組手の部

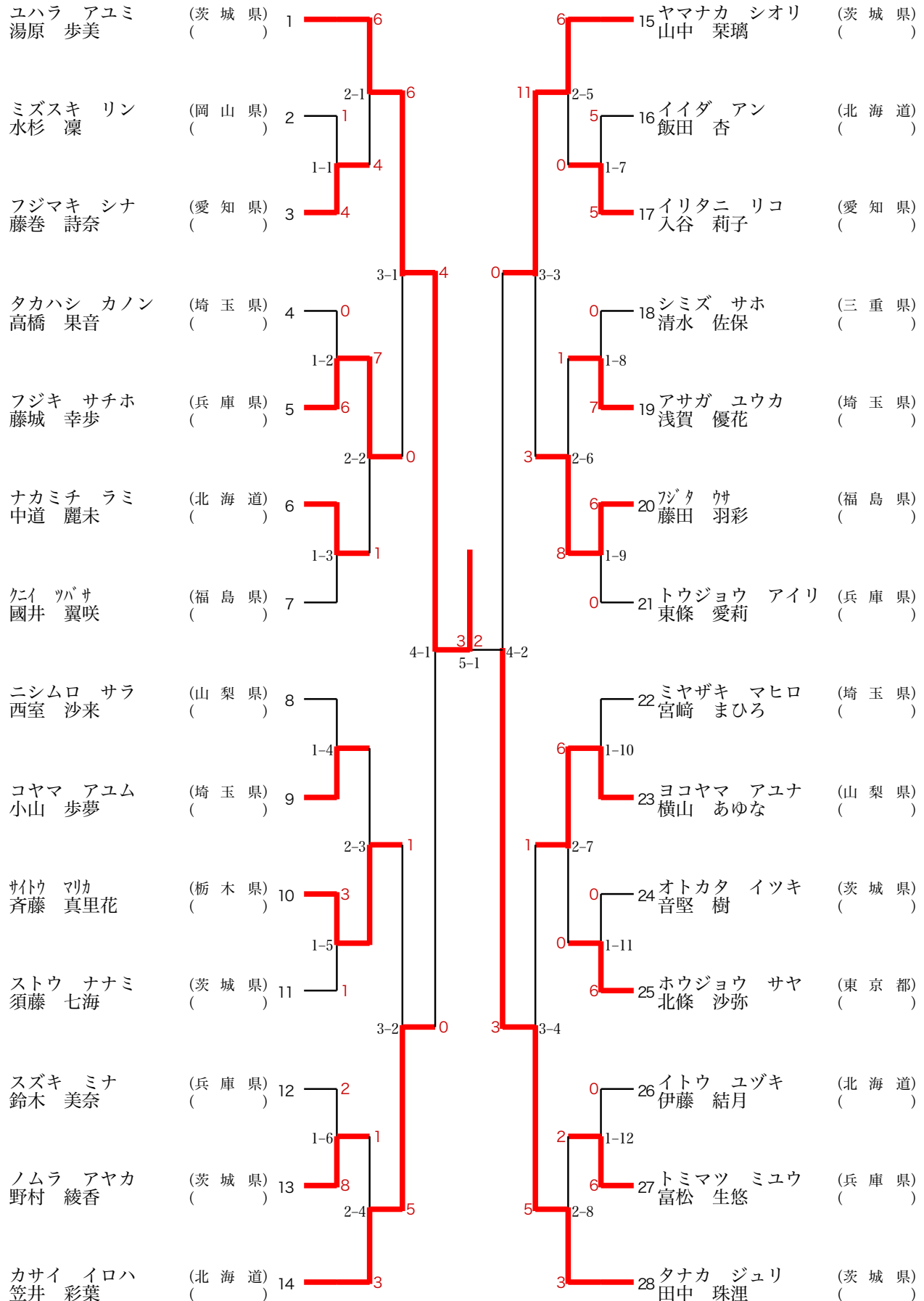

No.4 6 中学3年生女子 組手の部

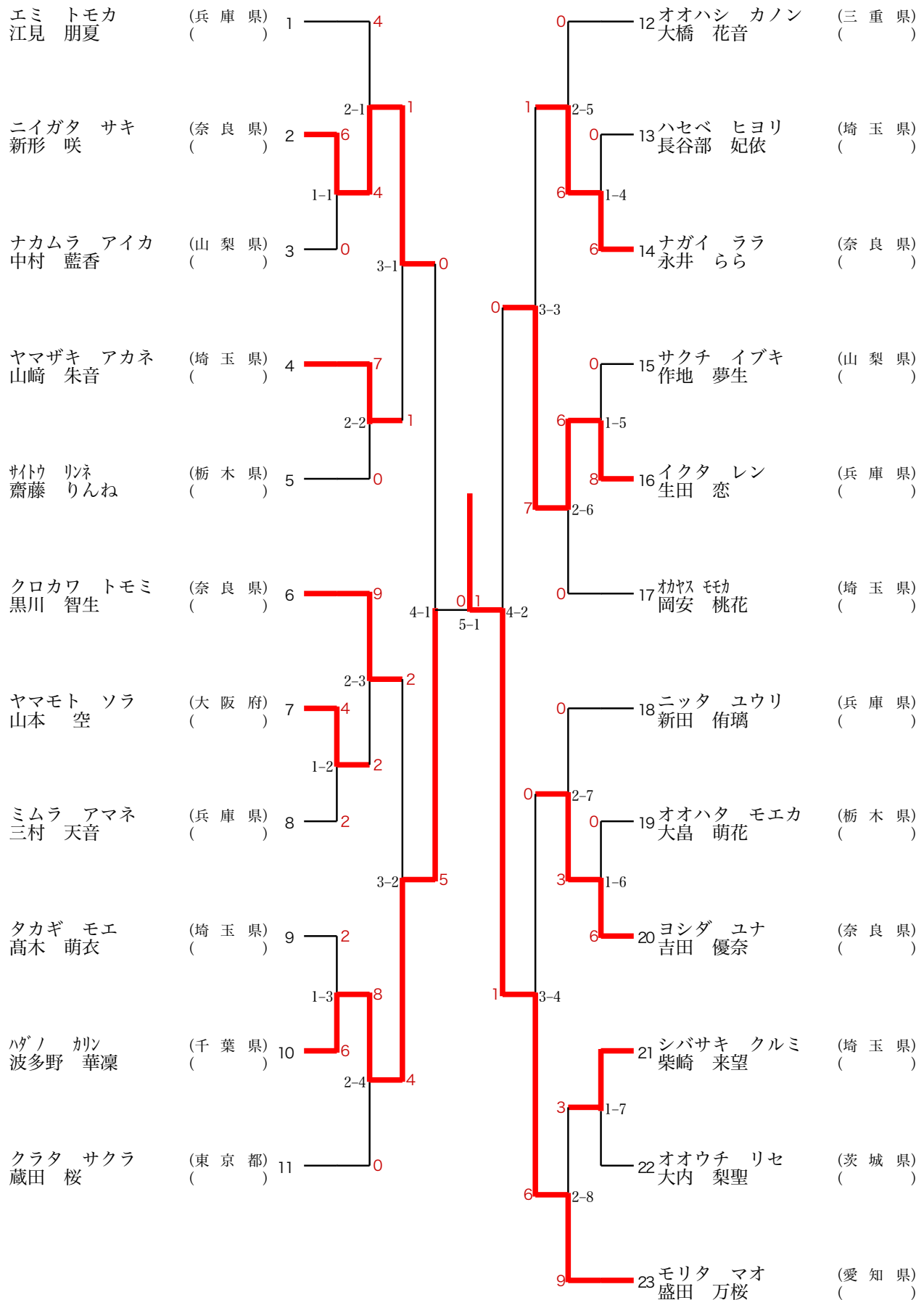

No.1~15 7コート
 No.16~29 8コート
 No.30~43 9コート
 No.44~57 10コート
 ベスト8~ 2コート

表彰：8名

No.4 7少年男子 組手の部

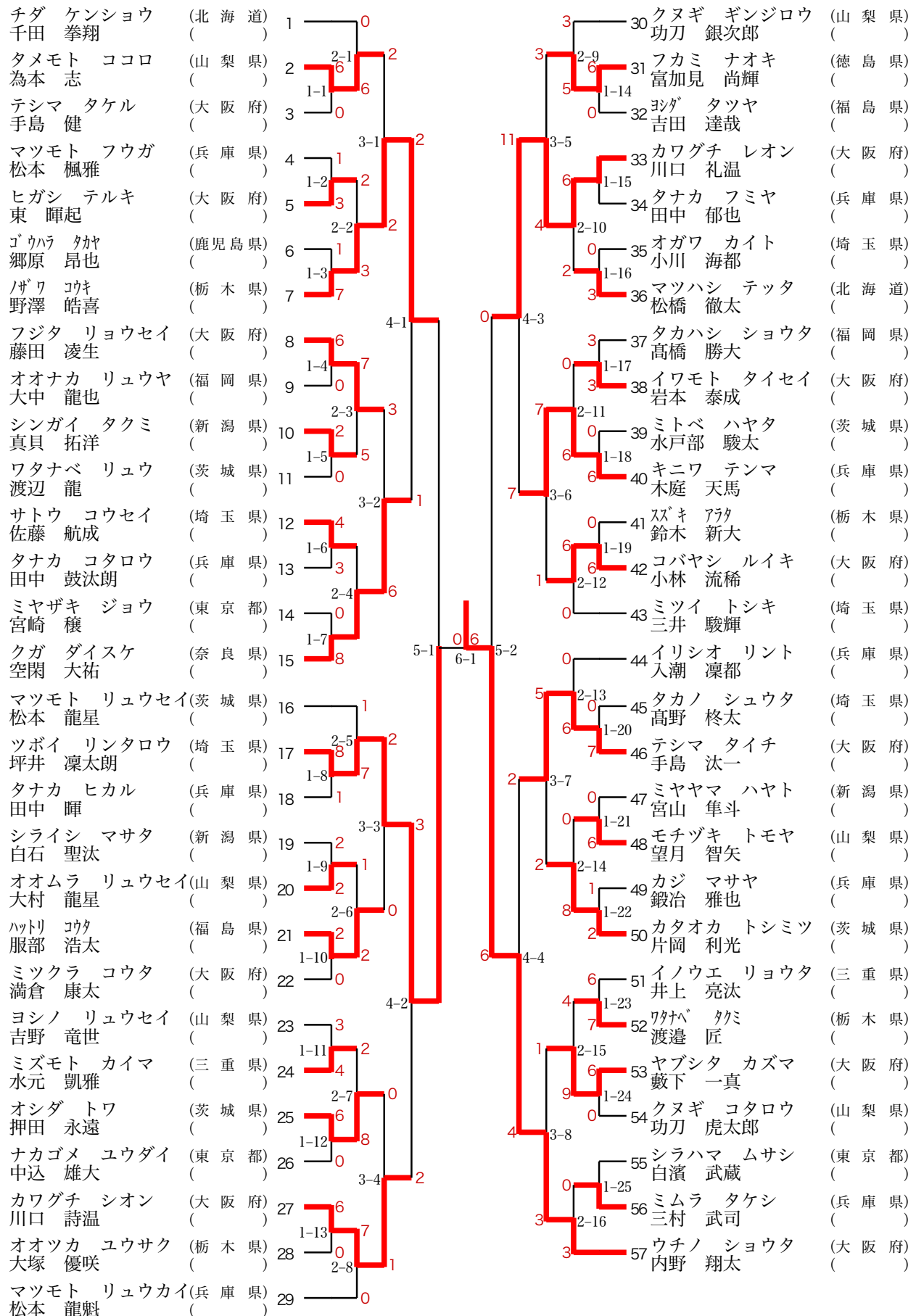

No.1 ~ 10 2コート
 No.11 ~ 20 3コート
 No.21 ~ 30 4コート
 No.31 ~ 40 5コート
 ベスト8 ~ 5コート

表彰：8名

No.4 8少年女子 組手の部

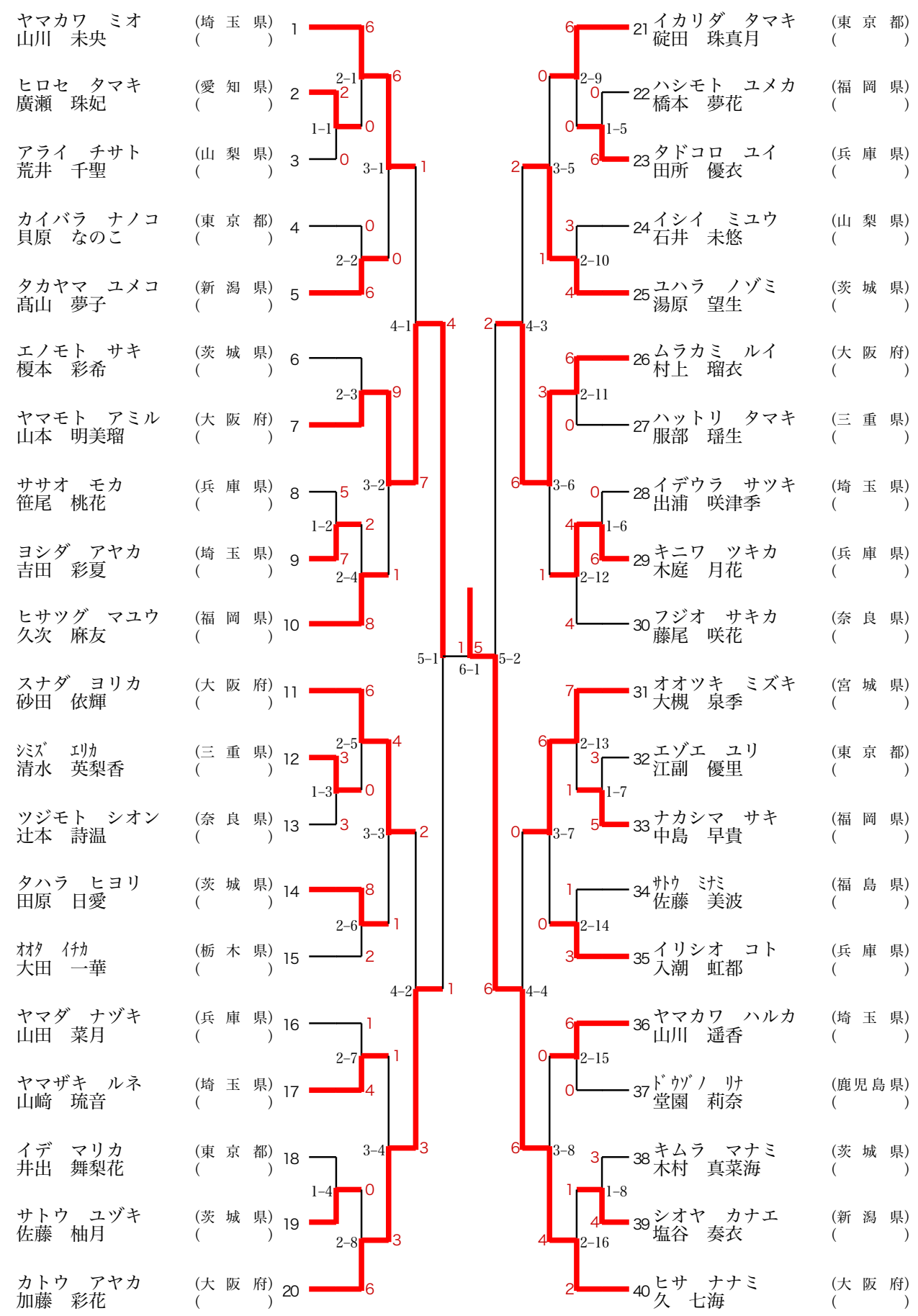

No.1~9 7コート
 No.10~19 8コート
 No.20~29 9コート
 No.30~39 10コート
 ベスト8~ 3コート

表彰：8名

No.49 一般男子ー67kg級 組手の部

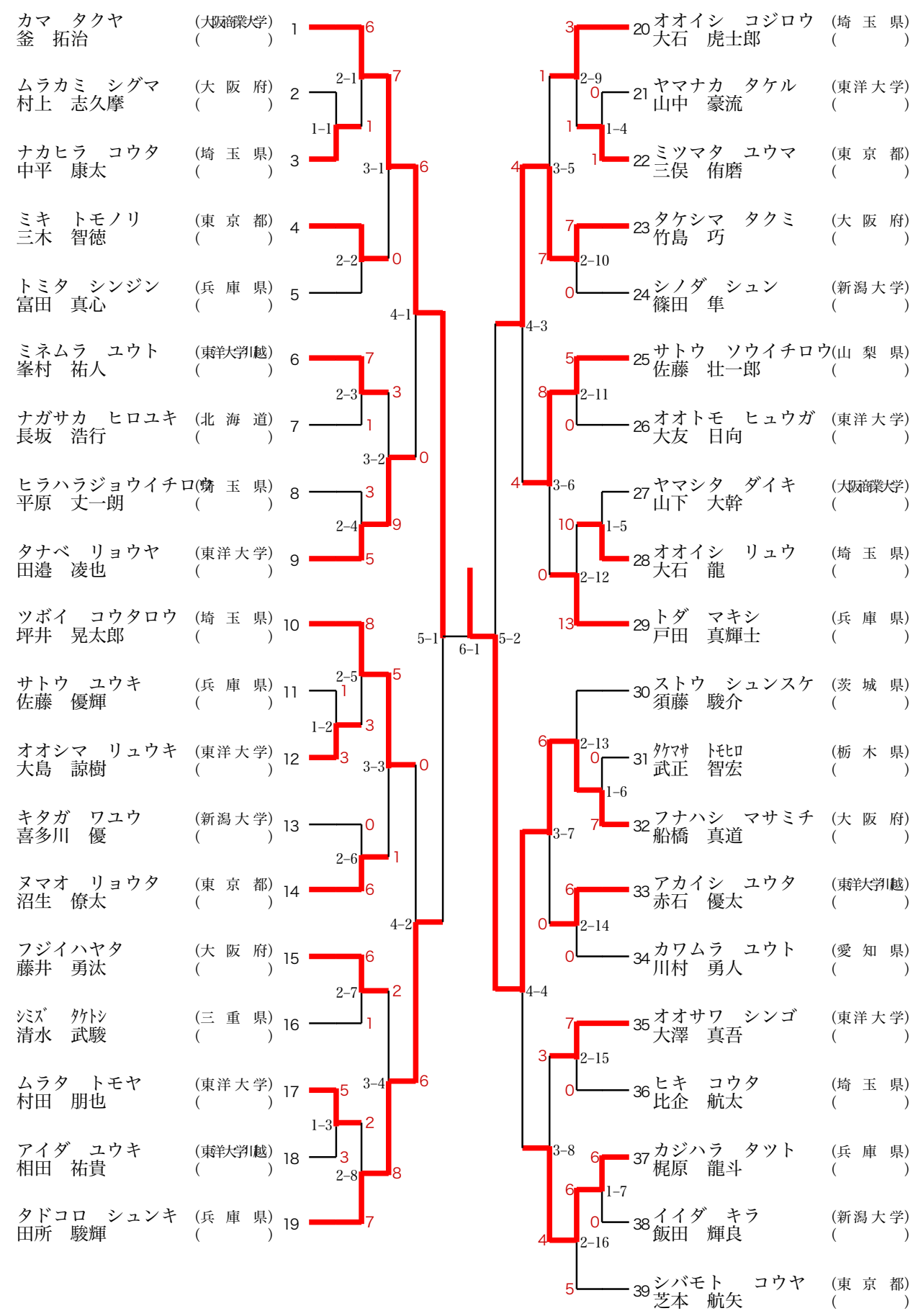

No.1~8 2コート
 No.9~16 3コート
 No.17~24 4コート
 No.25~32 5コート
 ベスト8~ 4コート

表彰：8名

No.50 一般男子ー75kg級 組手の部

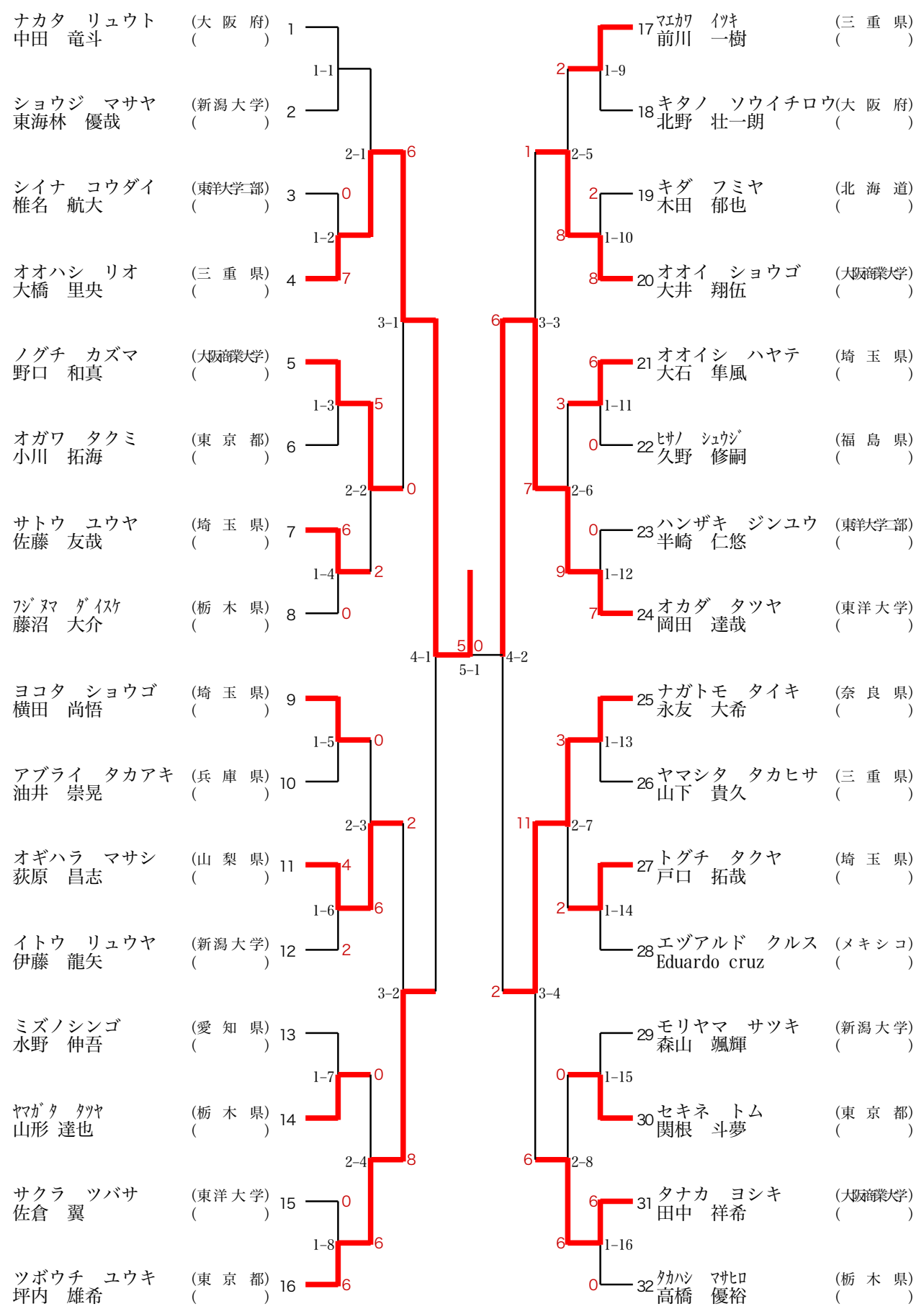

No.5 1 一般男子OPEN 組手の部

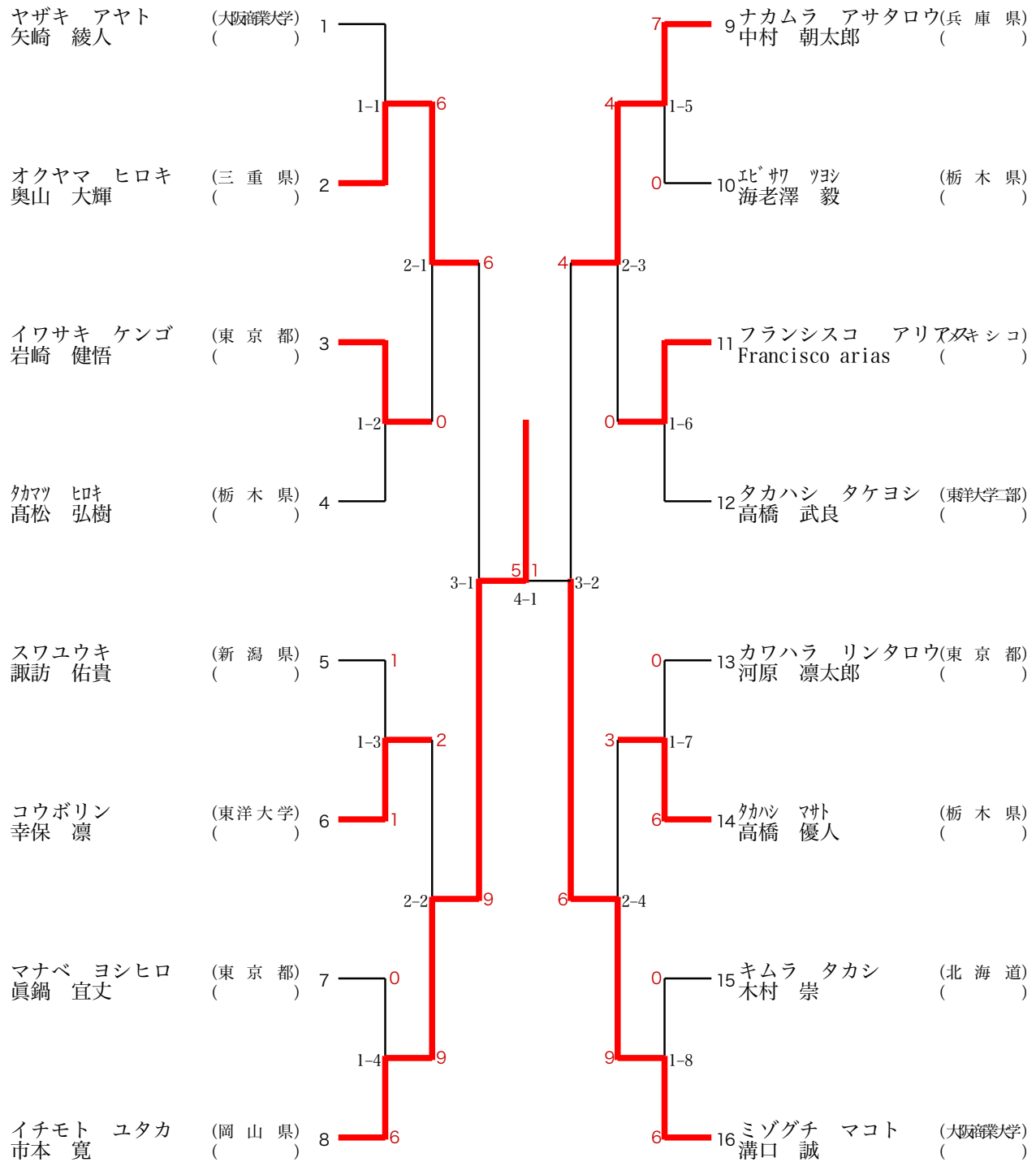

No.5 2一般女子 組手の部

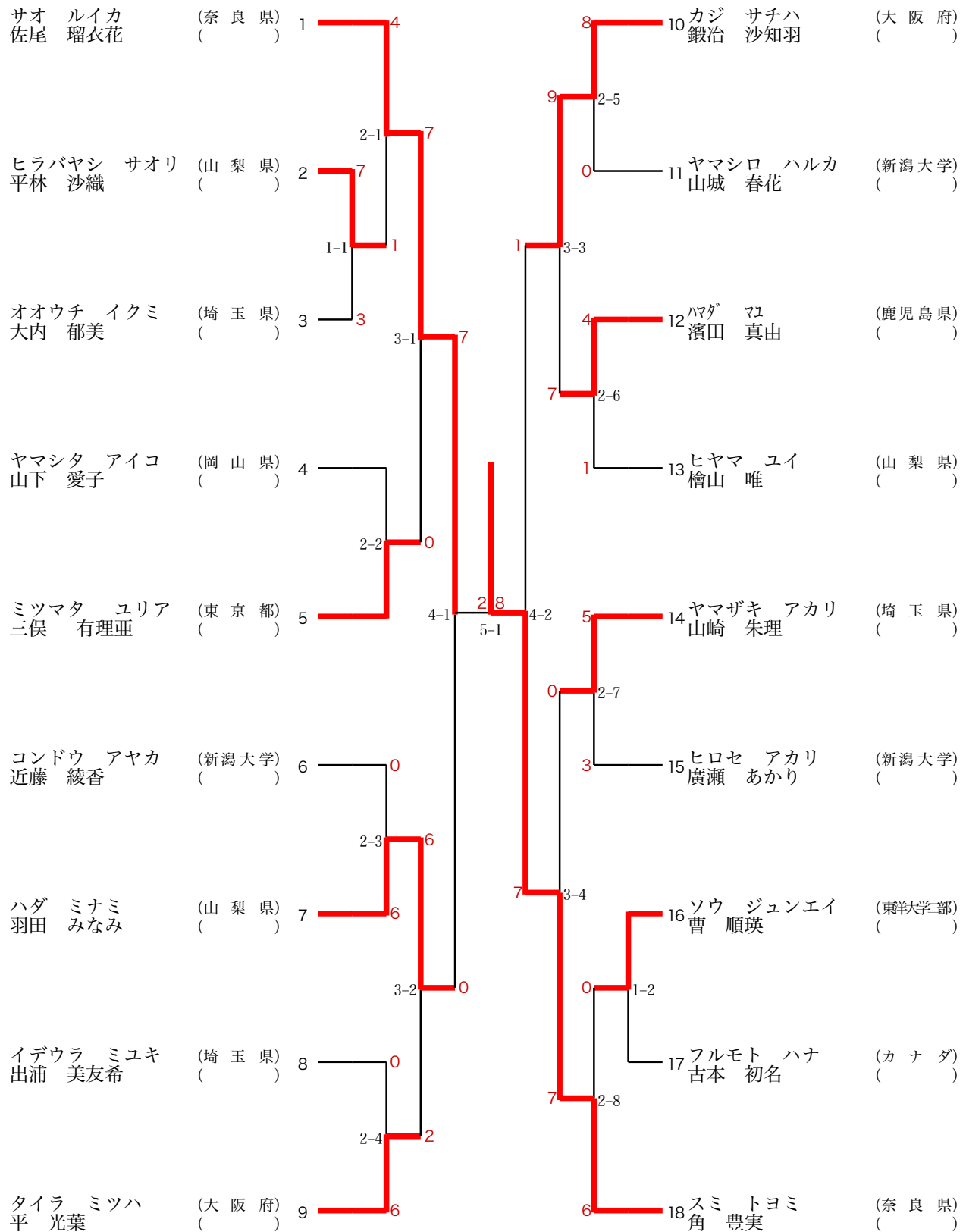

No.5 3シニア男子1部 組手の部

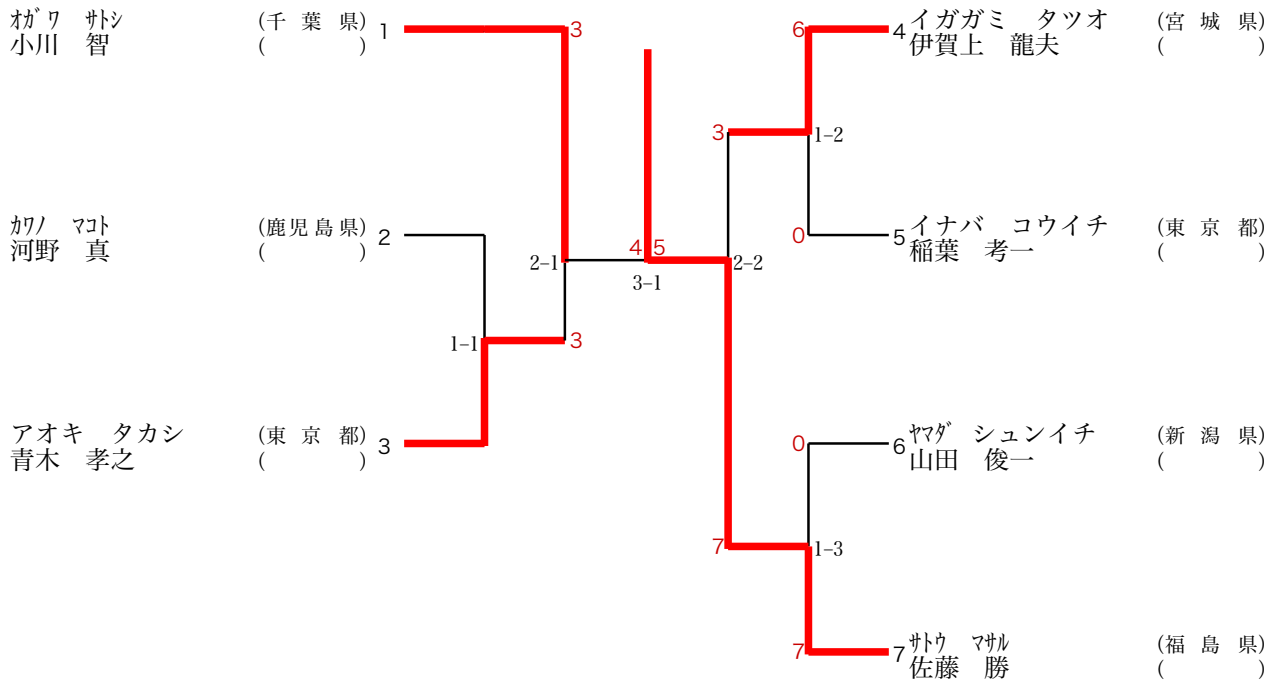

No.5 4シニア男子2部 組手の部

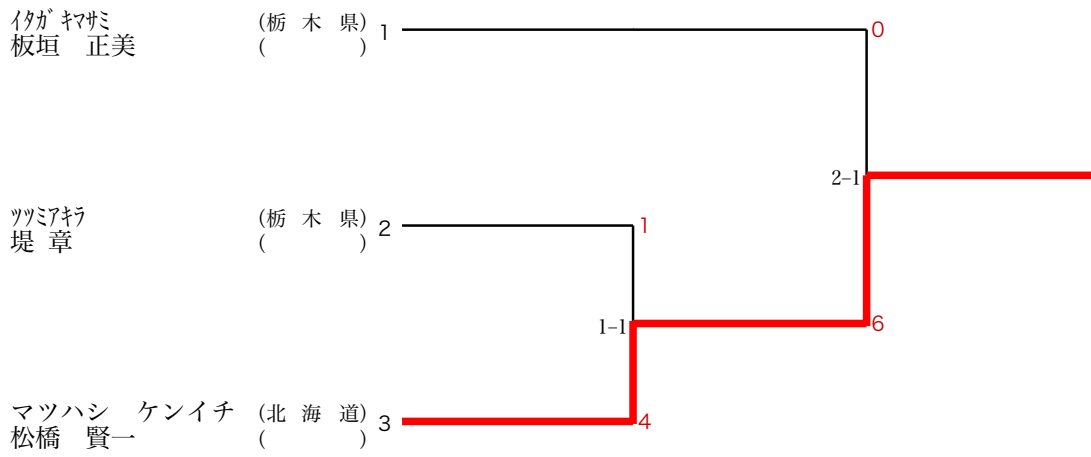

No. 1 ~ 3 2コート
No. 4 ~ 6 3コート
No. 7 ~ 9 4コート
No. 10 ~ 12 5コート
準決勝 6コート
決勝戦 4コート

No. 5 6 一般男子団体戦 組手の部

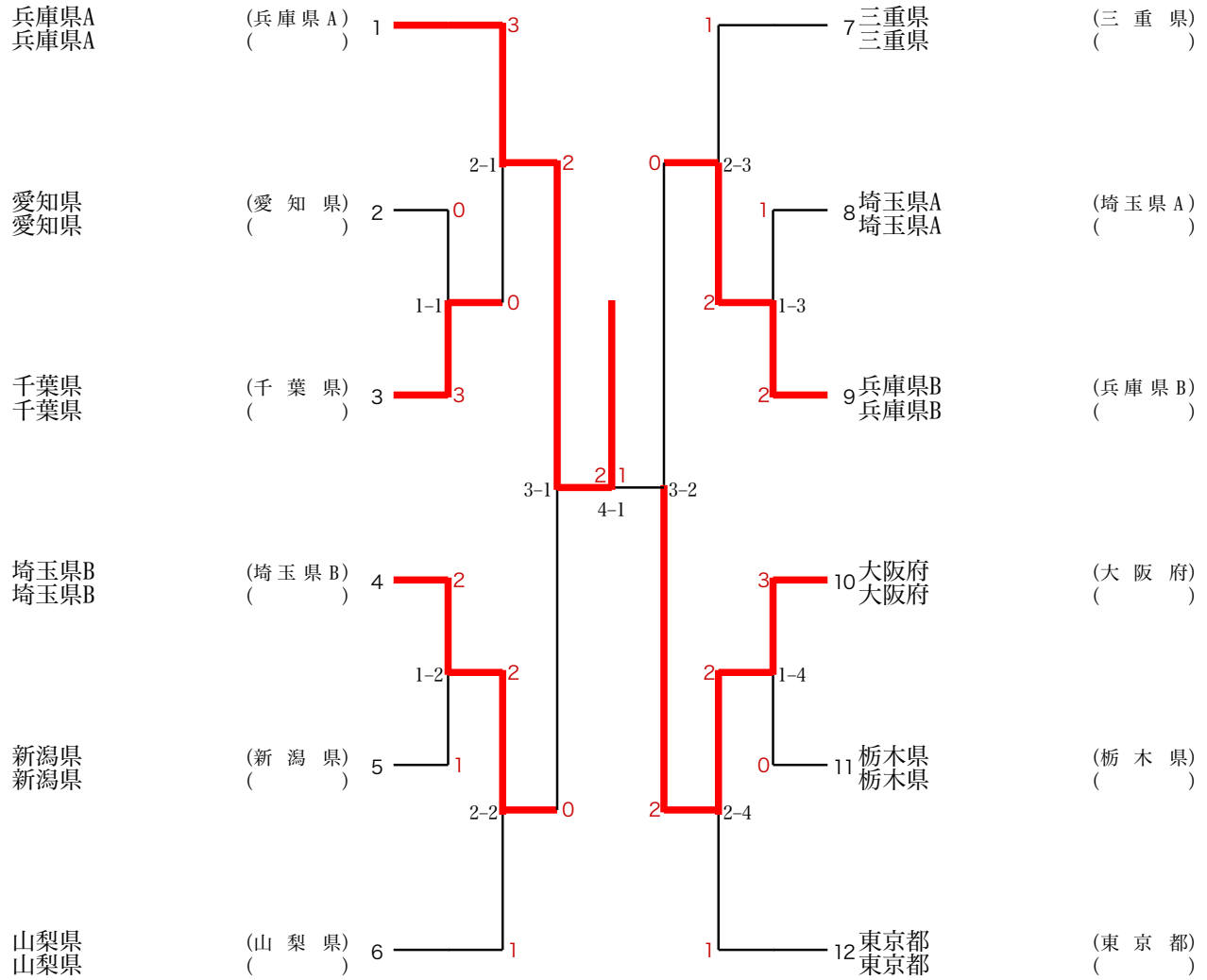

No. 1 ~ 3 7コート
 No. 4 ~ 6 8コート
 決勝戦 3コート

表彰：2チーム

No. 5 7 大学団体戦 組手の部

